



NEW HOLLAND

AGRICULTURE

PRESSURE WASHER

OPERATION MANUAL

- * IMPORTANT SAFETY INSTRUCTIONS
- * SAVE THESE INSTRUCTIONS

TABLE OF CONTENTS

Introduction

- 4 Using the Operators Manual

Product Identification

- 5 Pressure Washer
- 5 Engine

Safety

- 6 Understanding the Machine Safety Decal
- 7 Safety Rules
- 7 Hazard Symbols and Meanings

Gas Washer Components

- 14 Component Chart

Assembly

- 15 Unpack the Pressure Washer
- 15 Attach Handle

Pre-Operation Checklist

- 16 Follow the Checklist Below
- 16 Connect Hose and Water Supply to Pump

Starting Your Washer

- 17 How to Start your Pressure Washer

Shutting Down Your Washer

- 21 How to Shut Down your Pressure Washer

Electric Washer Components

- 22 Component Chart

TABLE OF CONTENTS

Power Cord Connection

23 Connection Safety

Starting Your Electric Washer

25 How to Start your Pressure Washer

Shutting Down Your Electric Washer

28 How to Shut Down your Pressure Washer

Spray Tips

29 How to Use Spray Tips

29 Change Spray Tips

29 Usage Tips

Using Black Soap Nozzle

30 Apply Detergent

Trouble Shooting

31 Gas Engine Trouble Shooting Chart

32 Electric Motor Trouble Shooting Chart

33 Pump Trouble Shooting Chart

Storage

34 Winter Storage

34 Long Term Storage

34 Protect Fuel System

34 Storing the Engine

35 Other Storage Tips



Attention: Read through the complete manual prior to the initial use of your pressure washer.

Using the Operator's manual

The operating manual is an important part of your pressure washer and should be read thoroughly before initial use, and referred to often to make sure adequate safety and service concerns are being addressed.

Reading the owner's manual thoroughly will help avoid any personal injury or damage to your machine. The information in this manual will offer you the most effective tools for cleaning as well as the safest. By knowing how best to operate this machine you will be better positioned to show others who may also operate the unit.

This manual contains information for the complete range of pressure washers, and is placed in order starting from the safety requirements to the operating functions of your machine. You can refer back to the manual at any time to help troubleshoot any specific operating functions, so store it with the machine at all times.

Notice

Actual pressure released at the point of discharge may vary by machine due to varying factors including: Volume of water being fed to the machine by the water source, the inclusion of a Chemical injector in the line, or variations in Engine performance

Record Identification Numbers

Pressure Washer

If you need to contact an Authorized Dealer or Customer Service line for information on servicing, always provide the product model and identification numbers.

You will need to locate the model and serial number for the machine and record the information in the places provided below.

Date of Purchase:

Dealer Name:

Dealer Phone:

Product Identification Numbers

Model Number:

Serial Number:

Engine

Horse Power:

IMPORTANT SAFETY INSTRUCTIONS
SAVE THESE INSTRUCTIONS

WARNING – When using this product basic precautions should always be followed, including the following:

1. Read all the instructions before using the product.
2. To reduce the risk of injury, close supervision is necessary when a product is used near children.
3. Know how to stop the product and bleed pressures quickly. Be thoroughly familiar with the controls.
4. Stay alert – watch what you are doing.
5. Do not operate the product when fatigued or under the influence of alcohol or drugs.
6. Keep operating area clear of all persons
7. Do not overreach or stand on unstable support. Keep good footing and balance at all times.
8. Follow the maintenance instructions specified in the manual.

Understanding the Machine Safety Labels

The machine safety label shown below is placed on your machine to draw attention to potential safety hazards.

WARNING!



Do not leave unit running longer than 1 minute without using or pump will overheat. *Ne pas laisser fonctionner inutilement l'unité pendant plus d'une minute.*



Do not let unit freeze. *La pompe risquerait de surchauffer.*



Always wear eye protection. *Porter toujours des lunettes de sécurité.*



High pressure sprays can cause serious bodily injury. Use with Caution. *Les jets à haute pression peuvent causer de graves blessures corporelles. Soyez prudent.*



Warranty is void if you exceed preset pressure causing severe damage to gauge and unloader. *Ne pas exposer cette unité au gel la garantie n'est pas applicable si vous exédez la mesure de pression PSI indiqué. Causez beaucoup de dommage à la indicateur et la dechargeur.*

Save these Instructions

Safety Rules



This is the safety alert symbol. It is used to alert you to potential personal injury hazards. Obey all safety messages that follow this symbol to avoid possible injury or death.

The safety alert symbol (▲) is used with a signal word (DANGER, CAUTION, WARNING), a pictorial and/or a safety message to alert you to hazards.













DANGER indicates a hazard which, if not avoided, will result in death or serious injury.

WARNING indicates a hazard which, if not avoided, could result in death or serious injury.



CAUTION indicates a hazard which, if not avoided, might result in minor or moderate injury.

NOTICE indicates a situation that could result in equipment damage. Follow safety messages to avoid or reduce the risk of injury or death.

Hazard Symbols and Meanings



			
EXPLOSION	FIRE	ELECTRIC SHOCK	TOXIC FUMES
			
KICKBACK	HOT SURFACE	FLYING OBJECTS	SLIPPERY
			
FALL	FLUID INJECTION	MOVING PARTS	READ MANUAL



⚠ WARNING	
	<p>Risk of electrocution.</p> <p>Contact with power source can cause electric shock or burn.</p>
<ul style="list-style-type: none"> ▪ NEVER spray near power source. 	

⚠ WARNING	
 	<p>Fuel and its vapors are extremely flammable and explosive.</p> <p>Fire or explosion can cause severe burns or death.</p>
<p>When Adding or Draining Fuel</p> <ul style="list-style-type: none"> ▪ Turn pressure washer OFF and let it cool at least 2 minutes before removing fuel cap. Loosen cap slowly to relieve pressure in tank. ▪ Fill or drain fuel tank outdoors. ▪ DO NOT overfill tank. Allow space for fuel expansion. ▪ If fuel spills, wait until it evaporates before starting engine. ▪ Keep fuel away from sparks, open flames, pilot lights, heat, and other ignition sources. ▪ DO NOT light a cigarette or smoke. <p>When Starting Equipment</p> <ul style="list-style-type: none"> ▪ Ensure spark plug, muffler, fuel cap, and air cleaner are in place. ▪ DO NOT crank engine with spark plug removed. <p>When Operating Equipment</p> <ul style="list-style-type: none"> ▪ DO NOT tip engine or equipment at angle which causes fuel to spill. ▪ DO NOT spray flammable liquids. <p>When Transporting or Repairing Equipment</p> <ul style="list-style-type: none"> ▪ Transport/repair with fuel tank EMPTY or with fuel shutoff valve OFF. ▪ Disconnect spark plug wire. <p>When Storing Fuel or Equipment with Fuel in Tank</p> <ul style="list-style-type: none"> ▪ Store away from furnaces, stoves, water heaters, clothes dryers, or other appliances that have pilot light or other ignition source because they can ignite fuel vapors. 	

⚠ WARNING	
	<p>Running engine gives off carbon monoxide, an odorless, colorless, poison gas.</p> <p>Breathing carbon monoxide can cause headache, fatigue, dizziness, vomiting, confusion, seizures, nausea, fainting or death.</p> <p>Some chemicals or detergents may be harmful if inhaled or ingested, causing severe nausea, fainting, or poisoning.</p>
<ul style="list-style-type: none"> ▪ Operate pressure washer ONLY outdoors. ▪ Keep exhaust gas from entering a confined area through windows, doors, ventilation intakes, or other openings. ▪ DO NOT start or run engine indoors or in an enclosed area, even if windows and doors are open. ▪ Use a respirator or mask whenever there is a chance that vapors may be inhaled. ▪ Read all instructions with mask so you are certain the mask will provide the necessary protection against inhaling harmful vapors. 	

⚠ WARNING	
	<p>Starter cord kickback (rapid retraction) can result in bodily injury. Kickback will pull hand and arm toward engine faster than you can let go.</p> <p>Broken bones, fractures, bruises, or sprains could result.</p>
<ul style="list-style-type: none"> ▪ NEVER pull starter cord without first relieving spray gun pressure. ▪ When starting engine, pull cord slowly until resistance is felt and then pull rapidly to avoid kickback. ▪ After each starting attempt, where engine fails to run, always point spray gun in safe direction and squeeze spray gun trigger to release high pressure. ▪ Firmly grasp spray gun with both hands when using high pressure spray to avoid injury when spray gun kicks back. 	

⚠ WARNING	
 	<p>Use of pressure washer can create puddles and slippery surfaces.</p> <p>Kickback from spray gun can cause you to fall.</p>
<ul style="list-style-type: none"> ▪ Operate pressure washer from a stable surface. ▪ The cleaning area should have adequate slopes and drainage to reduce the possibility of a fall due to slippery surfaces. ▪ Be extremely careful if you must use the pressure washer from a ladder, scaffolding, or any other similar location. ▪ Firmly grasp spray gun with both hands when using high pressure spray to avoid injury when spray gun kicks back. 	

⚠ WARNING	
 	<p>Contact with muffler area can result in serious burns.</p> <p>Exhaust heat/gases can ignite combustibles, structures or damage fuel tank causing a fire.</p>
<ul style="list-style-type: none"> ▪ DO NOT touch hot parts and AVOID hot exhaust gases. ▪ Allow equipment to cool before touching. ▪ Keep at least 5 feet (1.5 m) of clearance on all sides of pressure washer including overhead. 	

⚠ WARNING	
	<p>Risk of eye injury.</p> <p>Spray can splash back or propel objects.</p>
<ul style="list-style-type: none"> ▪ Always wear safety goggles when using this equipment or in vicinity of where equipment is in use. ▪ Before starting the pressure washer, be sure you are wearing adequate safety goggles. ▪ NEVER substitute safety glasses for safety goggles. 	

⚠ WARNING



The high pressure stream of water that this equipment produces can cut through skin and its underlying tissues, leading to serious injury and possible amputation.

Spray gun traps high water pressure, even when engine is stopped and water is disconnected, which can cause injury.

- DO NOT allow CHILDREN to operate pressure washer.
- NEVER repair high pressure hose. Replace it.
- NEVER repair leaking connections with sealant of any kind. Replace o-ring or seal.
- NEVER connect high pressure hose to nozzle extension.
- Keep high pressure hose connected to pump and spray gun while system is pressurized.
- ALWAYS point spray gun in safe direction and squeeze spray gun trigger, to release high pressure, every time you stop engine.
- NEVER aim spray gun at people, animals, or plants.
- DO NOT secure spray gun in open position.
- DO NOT leave spray gun unattended while machine is running.
- NEVER use a spray gun which does not have a trigger lock or trigger guard in place and in working order.
- Always be certain spray gun, nozzles and accessories are correctly attached.

⚠ WARNING



Starter and other rotating parts can entangle hands, hair, clothing, or accessories.

- NEVER operate pressure washer without protective housing or covers.
- DO NOT wear loose clothing, jewelry or anything that may be caught in the starter or other rotating parts.
- Tie up long hair and remove jewelry.

WARNING	
	<p>Unintentional sparking can result in fire or electric shock.</p>
<p>When Adjusting or Making Repairs to Your Pressure Washer</p> <ul style="list-style-type: none"> ▪ Disconnect the spark plug wire from the spark plug and place the wire where it cannot contact spark plug. <p>When Testing for Engine Spark</p> <ul style="list-style-type: none"> ▪ Use approved spark plug tester. ▪ DO NOT check for spark with spark plug removed. 	

NOTICE
<p>High pressure spray may damage fragile items including glass.</p> <ul style="list-style-type: none"> ▪ DO NOT point spray gun at glass when using red 0° spray tip. ▪ NEVER aim spray gun at plants.

NOTICE
<p>Improper treatment of pressure washer can damage it and shorten its life.</p> <ul style="list-style-type: none"> ▪ If you have questions about intended use, ask dealer or contact nearest authorized dealer. ▪ NEVER operate units with broken or missing parts, or without protective housing or covers. ▪ DO NOT by-pass any safety device on this machine. ▪ DO NOT tamper with governed speed. ▪ DO NOT operate pressure washer above rated pressure. ▪ DO NOT modify pressure washer in any way. ▪ Before starting pressure washer in cold weather, check all parts of the equipment to be sure ice has not formed there. ▪ NEVER move machine by pulling on hoses. Use handle provided on unit. ▪ Check fuel system for leaks or signs of deterioration, such as chafed or spongy hose, loose or missing clamps, or damaged tank or cap. Correct all defects before operating pressure washer.

GAS WASHER COMPONENTS



Read this operator's manual and safety rules before operating your pressure washer.

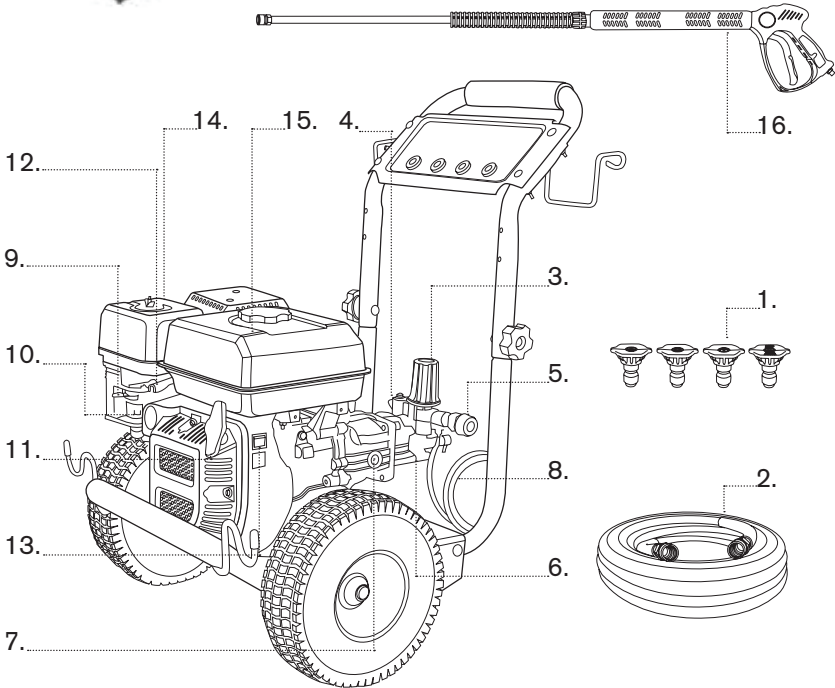

1. **Spray Tips** Detergent, 0°, 15°, and 40°: for various high pressure cleaning applications.
2. **High Pressure Hose** Connect one end to water pump and the other end to spray gun.
3. **Pressure Control Knob** Varies pressure of high pressure spray.
4. **Water Inlet** Connection for garden hose.
5. **High Pressure Outlet** Connection for high pressure hose.
6. **Pump** Develops high pressure.
7. **Oil Level Indicator** Level should be at halfway
8. **Detergent Siphoning Tube/Filter** Use to siphon pressure washer safe detergent into the low pressure stream.
9. **Choke Lever** Prepares a cold engine for starting.
10. **Fuel Valve** Used to turn fuel supply on and off to engine.
11. **Recoil Starter** Used for starting the engine manually.
12. **Throttle Lever** Sets engine in starting mode for recoil starter.
13. **Engine Switch** Set switch to "On" for recoil starting. Set switch to "Off" to stop a running engine.
14. **Air Filter** Protects engine by filtering dust and debris out of intake air.
15. **Fuel Tank** Fill tank with regular unleaded fuel. Always leave room for fuel expansion.
16. **Spray Gun Extension with Quick Connect Nozzles** Controls the application of water onto cleaning surface with trigger device. Includes trigger lock. Allows you to switch between five different spray tips.

ASSEMBLY

Your pressure washer requires some assembly and is ready for use after it has been properly serviced with the recommended oil and fuel.

If you have any problems with the assembly of your pressure washer, please call the pressure washer help line. If calling for assistance, please have the model and serial number from the data tag available.

Unpack the Pressure Washer

1. Remove the parts bag, accessories, and inserts included with pressure washer.
2. Open box completely by cutting each corner from top to bottom.
3. Ensure you have all included items prior to assembly.

Attach Handle

1. Place handle (A) onto handle supports (B) connected to main unit. Make sure holes (C) in handle align with holes on handle supports.

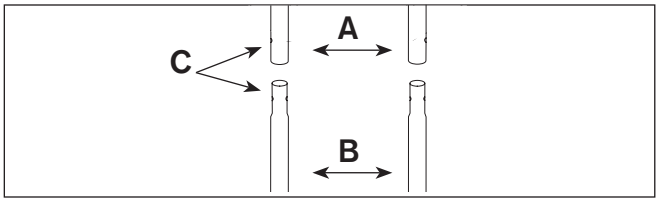

NOTE: It may be necessary to move the handle supports from side to side in order to align the handle so it will slide over the handle supports.

2. Insert carriage bolts through holes from outside of unit and attach a plastic knob from inside of unit. Tighten by hand.

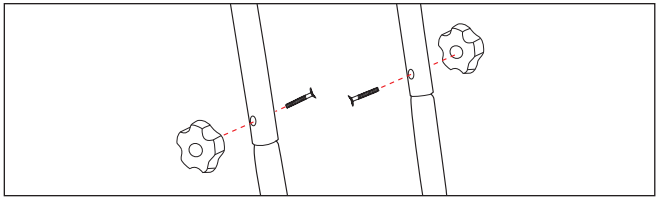

3. Insert multi-colored quick connect spray tips and other supplied accessories in spaces provided on handle.

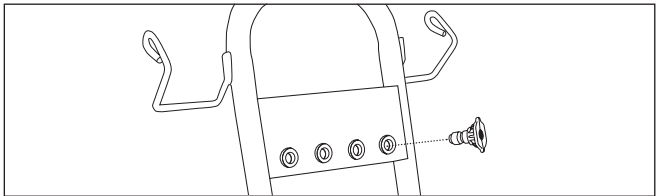

PRE-OPERATION CHECKLIST

Follow the Checklist Below Prior to Using the Machine Each Time

1. Check to ensure the engine oil is at the proper level.

Use SAE 10W30 Oil

2. Check the 2 handle knobs to ensure they are tight and will not vibrate loose.

3. Add fuel to the gas tank.

4. Connect and tighten the garden hose to the GHA (garden hose inlet) connection.

**** Water must be turned on prior to starting the washer, pull the spray trigger to ensure water is moving through the lines and out the nozzle without any leaks before starting the unit.****

5. Review the safety guidelines in the manual prior to starting the unit.

If you have any issues operating the pressure washer, call the customer service line.

⚠ WARNING	
	Always check the level of the engine oil prior to starting the washer.
<ul style="list-style-type: none"> ▪ Failure to do so could cause the engine to seize if the oil is low or empty. 	

Connect Hose and Water Supply to Pump Before Starting

⚠ WARNING	
	DO NOT start your pressure washer without the water supply turned on.
<ul style="list-style-type: none"> ▪ Failure to do so will result in damaging the pump from overheating and void the warranty. 	

STARTING YOUR WASHER

How to Start Your Pressure Washer

To start your pressure washer for the first time, follow these instructions step-by-step. This starting information also applies if you have let the pressure washer sit idle for at least a day.

1. Place pressure washer near an outside water source capable of supplying water at a flow rate greater than 3.8 gallons per minute and no less than 20 PSI at pressure washer end of garden hose. **DO NOT** siphon supply water.
2. Make sure unit is in a level position.
3. Connect garden hose to water inlet on pressure washer pump.

NOTICE

DO NOT run the pump without the water supply connected and turned on.

- Damage to equipment resulting from failure to follow this instruction will void warranty.

4. Attach wand extension to spray gun. Tighten by hand.



5. Choose desired spray tip, pull back nozzle extension collar, insert spray tip and release collar. Tug on spray tip to make sure it is securely in place. See *Spray Tips*.

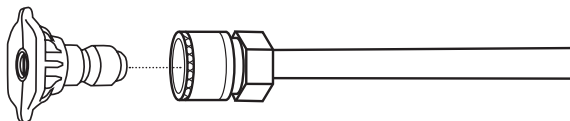

STARTING YOUR WASHER

6. Uncoil high pressure hose and attach quick connect end of hose to base of spray gun. Pull down on collar of quick connect, slide onto spray gun and let go of collar. Tug on hose to be sure of tight connection.

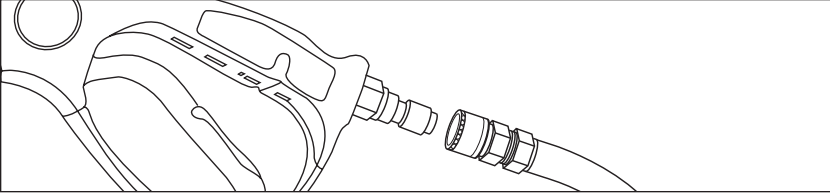

⚠ WARNING



The high pressure stream of water that this equipment produces can cut through skin and its underlying tissues, leading to serious injury and possible amputation.

- NEVER connect high pressure hose to nozzle extension.
- Keep high pressure hose connected to pump and spray gun while system is pressurized.
- Always be certain spray gun, nozzles and accessories are correctly attached.

7. Similarly, attach other end of high pressure hose to high pressure outlet (A) on pump. Pull down on collar of quick connect, slide onto pump and let go of collar. Pull on hose to be sure of tight connection.

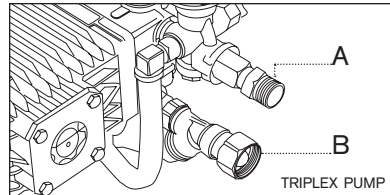
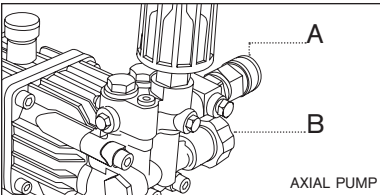



Pump Uses 30W Non-Detergent Mineral Oil

8. Turn Water Supply on, point gun in a safe direction and squeeze the trigger to purge the pump of air and debris. Do this for at least 30 seconds.
9. Take a look at all connections to make sure there are no leaks or loose connections.



IMPORTANT: DO NOT siphon standing water for the water supply. Use **ONLY** cold water (less than 100°F/38°C).

STARTING YOUR WASHER

10. Connect the garden hose to the water inlet. Tighten by hand.
11. To start the machine, locate the engine switch on the side of the engine, and switch it to the ON position. (see component chart to locate switch) Check to ensure fuel valve is in the ON position and if starting cold apply the choke.
12. Pull recoil cord slowly until resistance is felt and then pull rapidly to avoid kickback. Make sure to position yourself in a balanced position. **DO NOT** place hand on engine muffler for balance, this will result in severe burn.

 WARNING	
	<p>Running engine gives off carbon monoxide, an odorless, colorless, poison gas.</p> <p>Breathing carbon monoxide can cause headache, fatigue, dizziness, vomiting, confusion, seizures, nausea, fainting or death.</p>
<ul style="list-style-type: none"> ▪ Operate pressure washer ONLY outdoors. ▪ Keep exhaust gas from entering a confined area through windows, doors, ventilation intakes, or other openings. ▪ DO NOT start or run engine indoors or in an enclosed area, even if windows and doors are open. 	

IMPORTANT: Before starting the pressure washer, be sure you are wearing adequate safety goggles.

 WARNING	
	<p>Risk of eye injury.</p> <p>Spray can splash back or propel objects.</p>
<ul style="list-style-type: none"> ▪ Always wear safety goggles when using this equipment or in vicinity of where equipment is in use. ▪ Before starting the pressure washer, be sure you are wearing adequate safety goggles. ▪ NEVER substitute safety glasses for safety goggles. 	

STARTING YOUR WASHER

WARNING



Starter cord kickback (rapid retraction) can result in bodily injury. Kickback will pull hand and arm toward engine faster than you can let go.

Broken bones, fractures, bruises, or sprains could result.

- NEVER pull starter cord without first relieving spray gun pressure.
- When starting engine, pull cord slowly until resistance is felt and then pull rapidly to avoid kickback.
- After each starting attempt, where engine fails to run, always point spray gun in safe direction and squeeze spray gun trigger to release high pressure.
- Firmly grasp spray gun with both hands when using high pressure spray to avoid injury when spray gun kicks back.

WARNING



The high pressure stream of water that this equipment produces can cut through skin and its underlying tissues, leading to serious injury and possible amputation.

Spray gun traps high water pressure, even when engine is stopped and water is disconnected, which can cause injury.

- DO NOT allow CHILDREN to operate pressure washer.
- NEVER repair high pressure hose. Replace it.
- NEVER repair leaking connections with sealant of any kind. Replace o-ring or seal.
- NEVER connect high pressure hose to nozzle extension.
- Keep high pressure hose connected to pump and spray gun while system is pressurized.
- ALWAYS point spray gun in safe direction and squeeze spray gun trigger, to release high pressure, every time you stop engine.
- NEVER aim spray gun at people, animals, or plants.
- DO NOT secure spray gun in open position.
- DO NOT leave spray gun unattended while machine is running.
- NEVER use a spray gun which does not have a trigger lock or trigger guard in place and in working order.
- ALWAYS be certain spray gun, nozzles and accessories are correctly attached.

SHUTTING DOWN YOUR WASHER

⚠ WARNING	
	<p>Contact with muffler area can result in serious burns.</p> <p>Exhaust heat/gases can ignite combustibles, structures or damage fuel tank causing a fire.</p>
<ul style="list-style-type: none"> ▪ DO NOT touch hot parts and AVOID hot exhaust gases. ▪ Allow equipment to cool before touching. ▪ Keep at least 5 feet (1.5 m) of clearance on all sides of pressure washer including overhead. 	

How to Shut Down Your Pressure Washer

1. Release spray gun trigger and let engine idle down.
2. Turn the engine switch to the OFF position.
3. ALWAYS point spray gun in a safe direction, squeeze spray gun trigger to release retained high water pressure.

IMPORTANT: Spray gun traps high water pressure, even when engine is stopped and water is disconnected. Couplings will not release if under pressure.

⚠ WARNING	
	<p>The high pressure stream of water that this equipment produces can cut through skin and its underlying tissues, leading to serious injury and possible amputation.</p> <p>Spray gun traps high water pressure, even when engine is stopped and water is disconnected, which can cause injury.</p>
<ul style="list-style-type: none"> ▪ Keep high pressure hose connected to pump and spray gun while system is pressurized. ▪ ALWAYS point spray gun in safe direction and squeeze spray gun trigger, to release high pressure, every time you stop engine. 	

ELECTRIC WASHER COMPONENTS



Read this operator's manual and safety rules before operating your pressure washer.

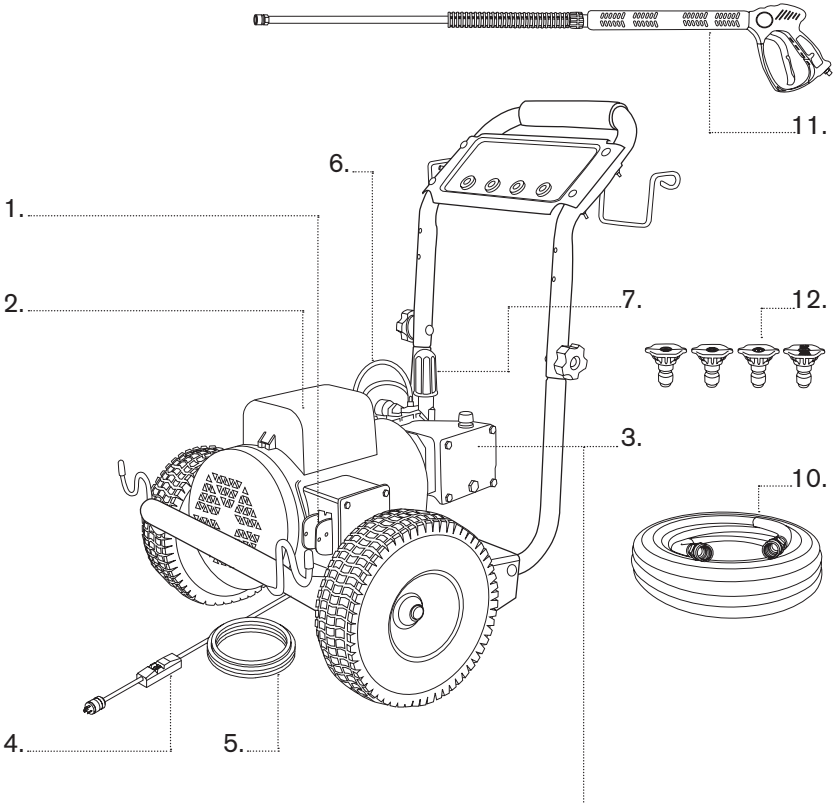

- 1. ON/OFF Switch
- 2. Motor
- 3. Pump
- 4. GFCI
- 5. Power Cord
- 6. Detergent Hose
- 7. Adjustable Unloader Knob
- 8. Water Outlet
- 9. Water Inlet
- 10. High Pressure Hose
- 11. Gun/Wand Assembly
- 12. Quick Connect Nozzles

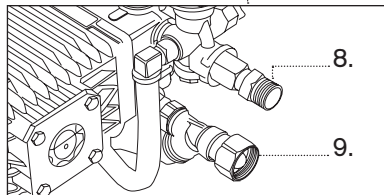

POWER CORD CONNECTION

Important Safety Instructions

WARNING - When using this product basic precautions should always be followed, including the following:

1. Read all instructions before using product.
2. To reduce the risk of injury, close supervision is necessary when a product is used near children.
3. Know how to stop the product and bleed pressures quickly. Be thoroughly familiar with the controls.
4. Stay alert - watch what you are doing
5. Do not operate the product when fatigued or under the influence of alcohol or drugs.
6. Keep operating area clear of all person
7. Do overreach or stand on unstable support. Keep good footing and balance at all times
8. Follow the maintenance instructions specified in the manual.
9. For a grounded or double-insulated product rated 250 volts or less, single phase:

“This Product Is Provided With A Ground Fault Circuit Interrupter Built Into The Power Cord Plug. If Replacement Of The Plug Or Cord Is Needed, Use Only Identical Replacement Parts.”

⚠ WARNING	
	Risk of Injection or Injury to persons
	Do not direct discharge stream at persons

⚠ WARNING	
	Risk of electrocution.
	This unit must be connected to a properly grounded outlet.
<ul style="list-style-type: none"> ▪ DO NOT use an adapter or remove the third grounding prong. ▪ To reduce the risk of electrocution, keep all connections dry and off the ground. ▪ DO NOT touch plug with wet hands. 	

POWER CORD CONNECTION

1. Make certain the motor switch is in the “OFF” position.
2. Ensure electrical supply is identical to the specifications listed on the pressure washer data plate.
3. **GROUNDING INSTRUCTIONS:** This product must be grounded. If it should malfunction or breakdown, grounding provides a path of least resistance for electric current to reduce the risk of electric shock. This product is equipped with a cord having an equipment-grounding conductor. The plug must be plugged into an appropriate outlet that is properly installed and grounded in accordance with all local codes and ordinances.
4. **DANGER:** Improper connection of the equipment-grounding conductor can result in a risk of electrocution. Check with a qualified electrician or service personnel if you are in doubt as to whether the outlet is properly grounded. Do not modify the plug - if it will not fit the outlet, have a proper outlet installed by a qualified electrician. Do not use any type of adaptor with this product.
5. **GROUND FAULT CIRCUIT INTERRUPTER PROTECTION:** This pressure washer may be provided with a Ground Fault Circuit Interrupter (GFCI) built into the plug or the power supply cord, test the GFCI each time it is plugged into an outlet according to instructions on the GFCI. **DO NOT** use the pressure washer if the test fails! The GFCI provides additional protection from the risk of electric shock. Should replacement of the plug or cord become necessary, use only identical replacement parts that include GFCI protection.
6. **WE DO NOT RECOMMEND THE USE OF EXTENSION CORDS.** If use of an extension cord is unavoidable, it must be plugged into a GFCI found in circuit boxes or protected receptacles. Use only 3-wire extension cords that have 3-prong grounding-type plugs and 3-pole cord connectors that accept the plug from the product. Use only extension cords that are intended for outdoor use. These extension cords are identified by a marking “Acceptable for use with outdoor appliances; store indoors while not in use.” Use only extension cords having an electrical rating not less than the rating of the product. Do not use damaged extension cords. Examine extension cord before using and replace if damaged. Do not abuse extension cord and do not pull on any cord to disconnect. Keep cord away from heat and sharp edges. Always connect or disconnect the extension cord from the receptacle before connecting or disconnecting the product from the extension cord.
7. Ensure the area between the pressure washer cord and outlet is kept dry.
8. Insert the male plug into a grounded AC outlet. **DO NOT** use an adapter **wOR** remove the grounding plug!

MAINTENANCE INSTRUCTIONS

CAUTION: Only certified electrician can service the motor.
Contact the authorized dealer for service or additional information.

User Maintenance Instructions:

General Inspection: Inspect the motor at regular intervals, approximately every 500 hours of operation or every 3 months, whichever occurs first. Keep the motor clean and the ventilation openings clear. Check that the motor is clean. Check that the interior and exterior of the motor is free of dirt, oil, grease, water, etc. Oily vapor, paper pulp, textile lint, etc. Can accumulate and block motor ventilation. If the motor is not properly ventilated, overheating can occur and cause early motor failure.

Lubrication & Bearings: Bearing grease will lose its lubrication ability over time. The lubricating ability of grease (over time) depends primarily on the type of grease, the size of the bearing, the speed at which the bearing operates, and the severity of the operation conditions. Good results can be obtained if the following recommendations are used in your maintenance program.

Type of Grease: A high grade ball or roller bearing grease should be used. Recommended grease for standard service conditions is Polyrex EM (Mobil).

Equivalent and compatible grease include:

Texaco Polystar, Rykon Premium #2, Pennzoil Pen 2 Lube and Chevron SRI-2.

- Maximum operating temperature for standard motors = 110°C.

- Shut-down temperature in case of a malfunction = 115°C.

Lubrication Intervals: Recommended lubrication intervals are every 2200 hours. For more information contact the authorized service center.

⚠ WARNING



To reduce the risk of electrocution, keep all connections dry and off the ground. Do not touch plug with wet hands

How to Start Your Pressure Washer

To start your pressure washer for the first time, follow these instructions step-by-step. This starting information also applies if you have let the pressure washer sit idle for at least a day.

1. Place pressure washer near an outside water source capable of supplying water at a flow rate greater than 3.8 gallons per minute and no less than 20 PSI at pressure washer end of garden hose. **DO NOT** siphon supply water.
2. Make sure unit is in a level position.
3. Connect garden hose to water inlet on pressure washer pump.

NOTICE

DO NOT run the pump without the water supply connected and turned on.

- Damage to equipment resulting from failure to follow this instruction will void warranty.

4. Attach wand extension to spray gun. Tighten by hand.

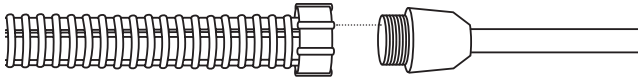

5. Choose desired spray tip, pull back nozzle extension collar, insert spray tip and release collar. Tug on spray tip to make sure it is securely in place. See *Spray Tips*.

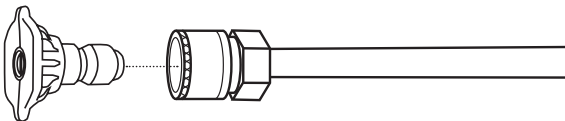

6. Uncoil high pressure hose and attach quick connect end of hose to base of spray gun. Pull down on collar of quick connect, slide onto spray gun and let go of collar. Tug on hose to be sure of tight connection.

STARTING YOUR ELECTRIC WASHER

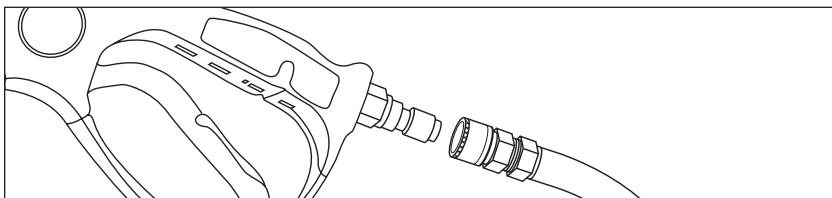

⚠ WARNING



The high pressure stream of water that this equipment produces can cut through skin and its underlying tissues, leading to serious injury and possible amputation.

- NEVER connect high pressure hose to nozzle extension.
- Keep high pressure hose connected to pump and spray gun while system is pressurized.
- Always be certain spray gun, nozzles and accessories are correctly attached.

7. Similarly, attach other end of high pressure hose to high pressure outlet (A) on pump. Pull down on collar of quick connect, slide onto pump and let go of collar. Pull on hose to be sure of tight connection.

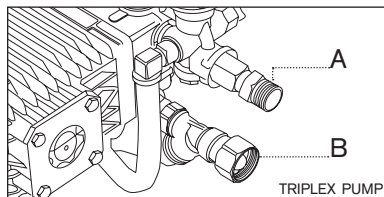
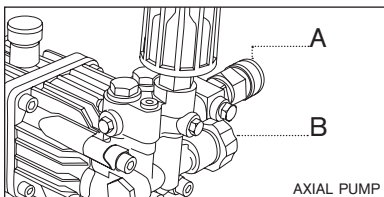

8. Turn Water Supply on, point gun in a safe direction and squeeze the trigger to purge the pump of air and debris. Do this for at least 30 seconds.



9. Take a look at all connections to make sure there are no leaks or loose connections.

IMPORTANT: DO NOT siphon standing water for the water supply. Use **ONLY** cold water (less than 100°F/38°C).



10. Connect the garden hose to the water inlet. Tighten by hand.

11. To start the machine, locate the ON/OFF switch on the side of the motor, and switch it to the ON position. (see component chart to locate switch)

IMPORTANT: Before starting the pressure washer, be sure you are wearing adequate safety goggles.

 WARNING	
	<p>The high pressure stream of water that this equipment produces can cut through skin and its underlying tissues, leading to serious injury and possible amputation.</p> <p>Spray gun traps high water pressure, even when engine is stopped and water is disconnected, which can cause injury.</p>
<ul style="list-style-type: none"> ▪ DO NOT allow CHILDREN to operate pressure washer. ▪ NEVER repair high pressure hose. Replace it. ▪ NEVER repair leaking connections with sealant of any kind. Replace o-ring or seal. ▪ NEVER connect high pressure hose to nozzle extension. ▪ Keep high pressure hose connected to pump and spray gun while system is pressurized. 	

- ALWAYS point spray gun in safe direction and squeeze spray gun trigger, to release high pressure, every time you stop engine.
- NEVER aim spray gun at people, animals, or plants.
- DO NOT secure spray gun in open position.
- DO NOT leave spray gun unattended while machine is running.
- NEVER use a spray gun which does not have a trigger lock or trigger guard in place and in working order.
- ALWAYS be certain spray gun, nozzles and accessories are correctly attached.



 WARNING	
	<p>Risk of eye injury.</p> <p>Spray can splash back or propel objects.</p>
<ul style="list-style-type: none"> ▪ Always wear safety goggles when using this equipment or in vicinity of where equipment is in use. ▪ Before starting the pressure washer, be sure you are wearing adequate safety goggles. ▪ NEVER substitute safety glasses for safety goggles. 	

SHUTTING DOWN YOUR ELECTRIC WASHER

How to Shut Down Your Pressure Washer

1. Release spray gun trigger.
2. Turn the motor switch to the OFF position.
3. ALWAYS point spray gun in a safe direction, squeeze spray gun trigger to release retained high water pressure.

IMPORTANT: Spray gun traps high water pressure, even when motor is stopped and water is disconnected. Couplings will not release if under pressure.

 WARNING	
	<p>The high pressure stream of water that this equipment produces can cut through skin and its underlying tissues, leading to serious injury and possible amputation.</p> <p>Spray gun traps high water pressure, even when engine is stopped and water is disconnected, which can cause injury.</p>
<ul style="list-style-type: none"> ▪ Keep high pressure hose connected to pump and spray gun while system is pressurized. ▪ ALWAYS point spray gun in safe direction and squeeze spray gun trigger, to release high pressure, every time you stop engine. 	

SPRAY TIPS

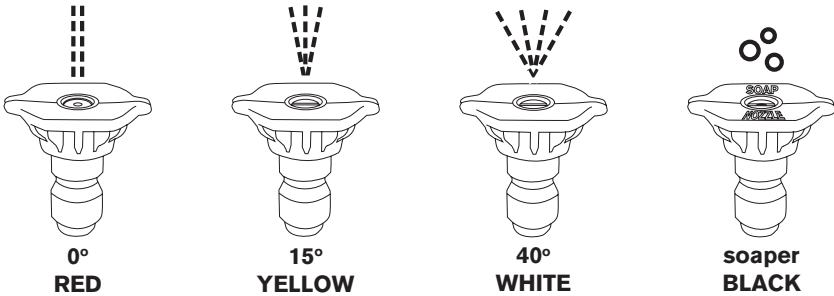

How to Use Spray Tips

The quick-connect on the nozzle extension allows you to switch between four different quick connect spray tips. Spray tips can be changed while pressure washer is running once spray gun trigger safety lock is engaged. The spray tips vary the spray pattern as shown above.

WARNING



The high pressure stream of water that this equipment produces can cut through skin and its underlying tissues, leading to serious injury and possible amputation.

- NEVER exchange spray tips without the trigger safety lock engaged on the spray gun.
- DO NOT twist spray tips while spraying.

Follow these instructions to change spray tips:

1. Pull back collar on quick-connect and pull current spray tip off. Store spray tips in holder provided on the handle. Storing nozzles in the designated holder will help prevent debris clogging the tip.
2. Select desired spray tip:
 - For gentle rinse, select white 40° spray tip.
 - To scour surface, select yellow 15° or red 0° spray tip.
 - To apply detergent, select black spray tip.
3. Pull back on collar, insert new spray tip and release collar. Tug on spray tip to make sure it is securely in place.

Usage Tips

- For most effective cleaning, keep spray tip from 8 to 24 inches away from cleaning surface.
- If you get spray tip too close, especially using a high pressure spray tip, you may damage surface being cleaned.

USING BLACK SOAP NOZZLE

To apply detergent, follow these steps:

1. Review use of spray tips.
2. Prepare detergent solution as required by job.
3. Place small filter end of detergent siphoning tube into detergent container.

NOTE: Make sure the filter is fully submerged in detergent while applying detergent.

THIS WASHER WILL ONLY DRAW SOAP WITH THE BLACK SOAPER NOZZLE. WHITE, RED, AND YELLOW NOZZLE WILL NOT DRAW SOAP.

4. Make sure black spray tip is installed.
5. Make sure garden hose is connected to water inlet. Check that high pressure hose is connected to spray gun and pump. Turn on water.

NOTICE

You must attach all hoses before you start the engine.

- Starting the engine without all the hoses connected and without the water turned ON will damage the pump.
- Damage to equipment resulting from failure to follow this instruction will void warranty.

6. Start engine following instructions *Starting Your Washer*.
7. Apply detergent to surface, using long, even, overlapping strokes.
8. Allow detergent to “soak in” for 5 minutes before washing and rinsing. Reapply as needed to prevent surface from drying. **DO NOT** allow detergent to dry on.

IMPORTANT: You must flush the detergent siphoning system after each use by placing the filter into a bucket of clean water, then run the pressure washer in low pressure for 1-2 minutes.

CAUTION

Chemicals can cause bodily injury and/or property damage.

- NEVER use caustic liquid with pressure washer.
- Use ONLY pressure washer safe detergent/soaps. Follow all manufacturers instructions

Troubleshooting Chart

If you are experiencing a problem that is not listed in this chart, or have checked all the possible cause listed and you are still experiencing the problem, see your authorized dealer.

GASOLINE ENGINES

Problem	Cause	Correction
Unit has following problems: failure to produce pressure, erratic pressure, chattering, loss of pressure, low water volume.	<ol style="list-style-type: none"> 1. Low pressure spray tip installed. 2. Water inlet is blocked. 3. Inadequate water supply. 4. Inlet hose is kinked or leaking. 5. Clogged inlet hose screen. 6. Water supply is over 100°F (38°C). 7. High pressure hose is blocked or leaks. 8. Spray gun leaks. 9. Spray tip is obstructed. 10. Pump is faulty. 	<ol style="list-style-type: none"> 1. Replace with high pressure spray tip. 2. Clear inlet. 3. Provide adequate water flow. 4. Straighten inlet hose, patch leak. 5. Check and clean inlet hose screen. 6. Provide cooler water supply. 7. Clear blocks in outlet hose. 8. Replace spray gun. 9. Clean spray tip. 10. Contact local service facility.
Detergent fails to mix with spray.	<ol style="list-style-type: none"> 1. Detergent siphoning tube is not submerged. 2. Detergent siphoning tube/filter is clogged or cracked. 3. High pressure spray tip installed. 	<ol style="list-style-type: none"> 1. Insert detergent siphoning tube into detergent. 2. Clean or replace filter/detergent siphoning tube. 3. Replace with low pressure spray tip.
Engine lacks power.	<ol style="list-style-type: none"> 1. Dirty air filter. 	<ol style="list-style-type: none"> 1. Replace air filter.
Engine will not start	<ol style="list-style-type: none"> 1. Throttle lever on/off switch in OFF position 2. No fuel in engine 3. Worn fouled or dirty spark plug 4. Pressure build up in pump 	<ol style="list-style-type: none"> 1. Turn throttle lever to ON position 2. Fill fuel tank or turn on fuel supply 3. Replace with factory recommended spark plug 4. Squeeze trigger on spray wand (refer to operating instructions in owner's manual)
Units with Oil Alert	<p>Engine not level or Engine oil level too low</p>	<p>Place engine on level surface or Fill crankcases with SAE 10W30 oil (refer to engine manufacturers instruction manual)</p>
Engine runs well at no load but "bogs" down under full load	<ol style="list-style-type: none"> 1. Engine speed is too slow 	<ol style="list-style-type: none"> 1. Adjust Throttle Lever back to full throttle.

TROUBLESHOOTING

Engine will not start; or starts and runs rough	<ol style="list-style-type: none"> 1. Low oil level 2. Dirty air cleaner 3. Out of gasoline 4. Stale gasoline 5. Spark plug wire not connected to spark plug 6. Bad spark plug 7. Water in gasoline 8. Overchoking 	<ol style="list-style-type: none"> 1. Fill crankcase to proper level 2. Clean or replace air cleaner 3. Fill fuel tank 4. Drain gas tank, fill with fresh fuel 5. Connect wire to spark plug 6. Replace spark plug 7. Drain gas tank, fill with fresh fuel 8. Open choke fully and crank engine
Engine shuts down during operation	<ol style="list-style-type: none"> 1. Out of gasoline 2. Low oil level 	<ol style="list-style-type: none"> 1. Fill fuel tank 2. Fill crankcase with oil, to proper level
Engine lacks power	<ol style="list-style-type: none"> 1. Dirty air filter 	<ol style="list-style-type: none"> 1. Replace air filter
Engine "putts" or falters	<ol style="list-style-type: none"> 1. Choke is opened too soon 	<ol style="list-style-type: none"> 1. Move choke to halfway position until engine runs smoothly <p>* All engine servicing to be taken to manufacturer's authorized service outlet</p>

ELECTRIC MOTOR

Problem	Causes	Correction
Motor will not start and there is no humming sound	<ol style="list-style-type: none"> 1. Not plugged in 2. "RESET" button on GFCI not pushed 3. Circuit breaker has tripped or fuse is blown 	<ol style="list-style-type: none"> 1. Plug in 2. Push "RESET" button 3. Reset breaker or replace fuse
Power source circuit continues to trip or blow fuses	<ol style="list-style-type: none"> 1. Too much load already on circuit 2. Extension cord is too long or of improper gauge, causing voltage drop 3. Pump is stuck due to dirt, mineral build up, or ice 4. Motor malfunction 	<ol style="list-style-type: none"> 1. Reduce load on circuit and try another compatible amp circuit 2. See section on extension cords 3. Unplug unit. If temp. is below freezing do not use. Thaw in warm area. 4. Take it to your closest Baldor dealer for servicing <p>* All motor servicing to be taken to manufacturer's authorized service outlets</p>

PUMP

Problem	Causes	Correction
No low pressure detergent delivery	<ol style="list-style-type: none"> 1. Using wrong nozzle 2. Siphon hose or filter is plugged 	<ol style="list-style-type: none"> 1. Insert black soaper nozzle 2. Unplug siphon hose
Unit does not reach required pressure	<ol style="list-style-type: none"> 1. Restricted or insufficient water supply 2. Unsuitable or worn out nozzle 3. Regulator set too low 	<ol style="list-style-type: none"> 1. Check supply hose, faucet and inlet water filter. Must be connected to water source which provides 6GPM 2. Replace nozzle 3. Reset unloader by turning knob (clockwise increases pressure)

Thermal Relief Valve is open and discharging water from side of pump	<ol style="list-style-type: none"> 1. Water temperature is too high 2. Pump has operated more than 3 mins without pulling trigger 	<ol style="list-style-type: none"> 1. Use cool water only. 2. Pull trigger at least 30 seconds every 3 mins
Leak in the fittings	1. Water leak in high pressure fittings, hose or gun	<ol style="list-style-type: none"> 1. Use teflon tape or pipe sealant to tighten hose fitting, replace hose or gun <p>**If problem continues, take to your pressure washer dealer</p>
Pump oil is low?	1. Normal use consumes oil over time	<ol style="list-style-type: none"> 1. To gauge the oil level, look directly into the sight glass. Oil level should always be at the center dot. Do not overfill replace w/30W non detergent mineral oil
Oil is milky color	1. Seals have worn from us and water has leaked in	<ol style="list-style-type: none"> 1. Bring Unit local service center to have seals replaced

Winter Storage

NOTICE

You must protect your unit from freezing temperatures.

- Failure to do so will permanently damage your pump and render your unit inoperable.
- Freeze damage is not covered under warranty.

To protect the unit from freezing temperatures:

1. Use Pump Saver to treat pump. This minimizes freeze damage and lubricates pistons and seals. Contact your local dealer for Pump Saver Solution.
2. If pump saver is not available, connect a 3 ft. section of garden hose to water inlet adapter. Pour RV-antifreeze (antifreeze without alcohol) into hose. Pull recoil handle twice. Disconnect 3 ft. hose.
3. Store unit in a clean, dry area (heated area preferred).

Long Term Storage

If you do not plan to use the pressure washer for more than 30 days, you must prepare the engine and pump for long term storage.

Protect Fuel System

Fuel Additive:

Fuel will become stale when stored over 30 days. Stale fuel causes acids and gum deposits to form in the fuel system or on essential carburetor parts. Prior to storage, if gasoline has not been treated with a fuel stabilizer, it must be drained from the engine into an approved container. Then run engine until it stops from lack of fuel.

STORAGE

When fuel stabilizers are used according to their instructions, there is no need to drain the gasoline from the engine prior to storage. Run the engine for a short time to circulate stabilizer throughout the fuel system. Engine and fuel can then be stored up to 24 months.

If gasoline is drained, the use of a fuel stabilizer in the storage container is still recommended to maintain freshness.

Storing the Engine

See the engine operator’s manual for instructions on how to properly prepare the engine for storage.

NOTICE

You must protect your unit from freezing temperatures.

- Failure to do so will permanently damage your pump and render your unit inoperable.
- Freeze damage is not covered under warranty.

NOTE: Pump Saver is available as an optional accessory. It is not included with the pressure washer. Contact the nearest authorized dealer to purchase Pump Saver.

To use Pump Saver, make sure the pressure washer is turned off and disconnected from supply water. Read and follow all instructions and warnings given on the Pump Saver container.

Other Storage Tips

1. DO NOT store fuel from one season to another unless it has been treated as described in Protect Fuel System.
2. Replace fuel container if it starts to rust. Rust and/or dirt in fuel can cause problems if it’s used with this unit.
3. Cover unit with a suitable protective cover that does not retain moisture.

⚠ WARNING

	Storage covers can be flammable.
<ul style="list-style-type: none"> ▪ DO NOT place a storage cover over a hot pressure washer. ▪ Let equipment cool for a sufficient time before placing the cover on the equipment. 	

4. Store unit in a clean and dry area.



**If you need assistance with the
assembly or operation of this Pressure
Washer please call**

1-855-850-6668

1-855-850-6668

**Si vous avez besoin d'assistance avec
l'assemblage ou le mode d'emploi
de cette Laveuse à Pression
veuillez composer**



4. Store unit in a clean and dry area.

<p>▪ N'étendez pas la housse sur la laveuse à pression encore chaude. ▪ Laissez l'équipement refroidir pendant un temps suffisant avant de mettre la housse.</p>	
<p>Les housses d'entreposage peuvent être inflammables.</p>	
<p>⚠ DANGER</p>	

3. Recouvrir la machine d'une housse de protection adéquate qui ne retient pas l'humidité.
2. Remplacer votre contenant de gaz s'il commence à rouiller. La rouille et/ou la saleté dans l'essence peut engendrer des problèmes s'il est utilisé avec cette machine.
1. Ne garder pas votre essence d'une saison à l'autre à l'exception d'un gaz qui a été traité tel que décrits sous l'onglet de Protection des composites du système de carburant.

Autres Conseil d'Entreposage

NOTE: L'antigel "Pump Saver" est disponible en accessoire optionnel. Il n'est pas inclus avec la laveuse à pression. Contacter votre détaillant autorisé le plus proche afin de vous procurer l'antigel "Pump Saver".

Assurez-vous que la laveuse à pression est arrêtée et déconnecter de la source d'eau avant d'utiliser l'antigel "Pump Saver". Lisez et suivez toutes les instructions et mise en garde inscrits sur le contenant de l'antigel "Pump Saver".

<p>Vous devez protéger votre laveuse contre le gel.</p>
<p>▪ L'échec de cette instruction endommagera votre pompe de façon permanente et rendras votre appareil inutilisable. ▪ Les dommages encourus par le froid ne sont pas protégés par la garantie.</p>
<p>AVIS</p>

Entposer le Moteur
 Consulter le manuel d'utilisation du moteur concernant les instructions sur comment préparer correctement le moteur pour l'entreposage.

Si l'essence est vidée, l'usage d'un stabilisateur dans le contenant est également recommandé pour conserver la fraîcheur.

Le moteur et l'essence peuvent ensuite être entreposés pendant plus de 24 mois.

carburant.

temps afin de faire circuler le stabilisateur partout dans le système de l'entreposage. Mettre en marche le moteur pendant une courte durée de vous n'avez pas besoin de vider l'essence présente dans le moteur avant.

Lorsque les stabilisateurs de carburant sont utilisés selon les directives, avant l'entreposage si l'essence n'a pas été traitée avec un stabilisateur de carburant. Mettre en marche le moteur jusqu'à ce qu'il s'arrête afin qu'il n'y est plus de carburant dans le carburateur.

L'essence deviendra périmée si elle est conservée pendant plus de 30 jours. Un carburant éventuellement entrainera des dépôts d'acides et de gomme à ce formé dans le système d'essence ou sur des pièces essentielles de carburateur. Vider l'essence du moteur dans un contenant homologué avant l'entreposage si l'essence n'a pas été traitée avec un stabilisateur de carburant. Mettre en marche le moteur jusqu'à ce qu'il s'arrête afin qu'il n'y est plus de carburant dans le carburateur.

Additif pour carburant :

Protection des composantes du système de carburant

Si vous ne planifiez pas d'utiliser la lavuse à pression dans les 30 prochains jours, vous devez préparer le moteur et la pompe pour un entreposage à long terme.

Entreposage à Long Terme

1. Utilisez l'antigel "Pump Saver" pour traiter la pompe. Ceci minimise les dommages reliés au gel et lubrifie les pistons et les joints d'étanchéité. Communiquer avec votre détaillant local concernant l'antigel "Pump Saver".
2. Si l'antigel "Pump Saver" n'est pas disponible, relier une section de 3 pieds de tuyau de jardin au raccord d'entrée d'eau. Verser l'antigel RV (antigel sans alcool) dans le boyau d'arrosage. Tirez sur la poignée du démarreur deux fois. Détacher la section de 3 pieds de tuyau de jardin.
3. Entreposer la machine dans un endroit propre, sec (endroit chauffer de préférence).

Afin de Protéger la Machine du Gel :

- L'échec de cette instruction endommagera votre pompe de façon permanente et rendras votre appareil inutilisable.
- Les dommages encourus par le froid ne sont pas protégés par la garantie.

Vous devez protéger votre lavuse contre le gel.

AVIS

Entreposage pour l'Hiver

Problème	Causes	Solution
Aucune diffusion de détergent à basse pression	1. Utilisation de la mauvaise buse 2. Le siphon du tuyau ou le filtre est bouché	1. Insérez la buse noire à savon 2. Débouchez le siphon du tuyau
La machine n'atteint pas la pression requise	1. Alimentation d'eau insuffisante ou restreinte 2. Buse inadéquate ou complètement usé 3. Régulateur réglé trop bas	1. Vérifiez l'alimentation du boyau, du robinet et de la prise d'eau. Dois être connecté à une source d'eau procurant 6GPM 2. Remplacez la buse 3. Réinitialisez le dispositif de déstage en tournant la poignée (dans le sens des aiguilles d'une montre pour augmenter la température)
La soupape thermique est ouverte et évacue de l'eau sur le côté de la pompe	1. La température de l'eau est trop haute 2. La pompe est demeurée en marche pendant plus de 3 minutes sans l'activation de la gâchette	1. Utilisez de l'eau froide seulement 2. Pressez sur la gâchette pendant un minimum de 30 secondes à chaque intervalle de 3 minutes
Raccordement qui fuit	1. Fuite d'eau au raccordement, boyau ou pistolet	1. Utilisez un ruban en téflon ou un scellant à tuyau pour resserrer les raccords, remplacer le boyau ou le pistolet Si le problème persiste, apporter le chez votre détaillant de lavuse à pression

DÉPANNAGE DE LA POMPE

Problème	Causes	Solution
Le moteur ne démarre pas et il n'y a aucun son	1. La lavuse n'est pas branchée 2. Le bouton "RESET" sur le GFCI (disjoncteur de fuite à la terre) n'a pas été pressé 3. Le disjoncteur se déclenche ou le fusible à sauté	1. Branchez la lavuse 2. Pressez le bouton "RESET" 3. Réinitialisez le disjoncteur ou remplacez le fusible
Le bloc d'alimentation déclenche sans cesse ou fais sauté les fusibles	1. Trop de charge sur le disjoncteur 2. La corde d'extension est trop longue ou d'une jauge incorrecte, entraînant la tension électrique à baisser 3. La pompe est obstruée par de la glace, des dépôts de minéraux ou de la saleté, des dépôts de minéraux ou de la glace 4. Mal fonction du moteur	1. Réduire la charge sur le circuit et essayer un autre circuit d'alimentation compatible 2. Vérifier les sections des cordes d'extension 3. Débrancher la machine. Si la température est en dessous du point de congélation n'utilisez pas la machine. Faites la dégeler dans un endroit chaud. 4. Apportez votre machine à votre détaillant Baldor le pus près pour l'entretien. *Tous les services d'entretien doivent être confiés dans un centre de service autorisé du fabricant
Le bloc d'alimentation déclenche sans cesse ou fais sauté les fusibles	1. Trop de charge sur le disjoncteur 2. La corde d'extension est trop longue ou d'une jauge incorrecte, entraînant la tension électrique à baisser 3. La pompe est obstruée par de la glace, des dépôts de minéraux ou de la saleté, des dépôts de minéraux ou de la glace 4. Mal fonction du moteur	1. Réduire la charge sur le circuit et essayer un autre circuit d'alimentation compatible 2. Vérifier les sections des cordes d'extension 3. Débrancher la machine. Si la température est en dessous du point de congélation n'utilisez pas la machine. Faites la dégeler dans un endroit chaud. 4. Apportez votre machine à votre détaillant Baldor le pus près pour l'entretien. *Tous les services d'entretien doivent être confiés dans un centre de service autorisé du fabricant

DÉPANNAGE DU MOTEUR ELECTRIQUE

Le détergent ne se mélange pas au jet	1. Le tube de détergent n'est pas submergé 2. Le tube/filtre est bouché ou fissuré 3. Une buse à haute pression est installée	1. Remplacer le tube dans le détergent 2. Nettoyer ou remplacer le filtre/tube de détergent 3. Remplacer l'embout par une buse à basse pression
Force insuffisante du moteur	1. Le filtre à air est sale	1. Remplacer le filtre à air
Le moteur ne démarre pas	1. Le levier d'accélérateur est sur "OFF" 2. Il n'y a pas d'essence 3. La bougie d'allumage est usée, ou encrassée 4. L'accumulation de pression dans la pompe	1. Placer le levier d'accélérateur sur « ON » 2. Remplir le réservoir à essence ou ouvrir l'alimentation de gaz 3. Remplacer avec une bougie recommandée par l'usine 4. Presser la gâchette sur la lance (Veuillez faire référence au manuel d'instruction sous la section d'utilisation de votre appareil)
L'indicateur de niveau d'huile est allumé	1. Le moteur n'est pas à niveau ou le niveau d'huile est trop bas	1. Positionner le moteur sur une surface à niveau ou remplites le réservoir d'huile (Référez vous au manuel d'instruction du moteur du fabricant)
Le moteur fonctionne bien sans charge mais s'enlise lorsqu'il est sous pleine capacité	1. La vitesse du moteur est trop basse	1. Ajuster le levier d'accélérateur en mode d'accélération complète
Le moteur ne démarre pas; ou démarre avec difficulté	1. Le niveau d'huile est bas 2. Le nettoyeur d'air est sale 3. Il n'y a plus d'essence 4. L'essence est éventée	1. Remplissez le réservoir au bon niveau 2. Nettoyer ou remplacer le nettoyeur d'air 3. Remplissez le réservoir d'essence 4. Videz le réservoir d'essence et remplissez-le avec de l'essence neuve 5. Branchez le cordon à la bougie d'allumage 6. Remplacer la bougie d'allumage 7. Videz le réservoir d'essence et remplissez-le avec de l'essence neuve 8. Ouvrir le levier d'étrangleur complètement et démarrer le moteur
Arrêt du moteur durant l'utilisation	1. Il n'y a plus d'essence 2. Le niveau d'huile est bas	1. Remplissez le réservoir d'essence au bon niveau
Force insuffisance du moteur	1. Le filtre à air est sale	1. Remplacer le filtre à air
Le moteur cale ou fait défaut	1. L'étrangleur est ouvert trop tôt	1. Déplacer l'étrangleur de moitié jusqu'à ce que le moteur fonctionne bien

Problème	Causes	Solution
La pompe démontre les problèmes suivant : ne produit pas de pression, pression intermittente, cliquetis, perte de pression, faible volume d'eau.	1. Une buse à basse pression est installée 2. L'entrée d'eau est bloquée 3. Alimentation d'eau insuffisante 4. Le tuyau d'arrivée est plié ou a une fuite 5. Le filtre du tuyau d'arrivée est bouché 6. La température de l'eau dépasse plus de 100°F (38°C) 7. Le tuyau à haute pression est bloqué 8. Le pistolet à une fuite 9. La buse est obstruée 10. La pompe est défectueuse	1. Remplacez la buse par une buse à haute pression 2. Débloquer la prise 3. Procurer un débit d'eau adéquat 4. Redresser le tuyau d'arrivée, réparer la fuite 5. Vérifier et nettoyer le filtre du tuyau d'arrivée 6. Approvisionner d'eau fraîche 7. Libérer la section bouchée de votre tuyau 8. Remplacer le pistolet 9. Nettoyer la buse 10. Contacter le centre de service local

MOTEUR À GAZOLINE

Si vous éprouver un problème qui ne se trouve pas dans la liste ci-dessous, ou que vous avez fait la vérification de toutes les causes possible et que vous éprouvez toujours un problème, veuillez contacter votre détaillant autorisé.

Dépannage

<p>Les produits chimiques peuvent causer des blessures corporelles et/ou des dommages matériels.</p> <p>▪ N'utiliser JAMAIS de liquide corrosif avec la laveur à pression. ▪ N'utilisez que des détergent/savons approprié pour votre laveur à pression.</p>
 <h3>AVERTISSEMENT</h3>

IMPORTANT: Vous devez vider le système de siphonage de détergent après chaque utilisation en plaçant le filtre dans une chaudière d'eau propre, ensuite utiliser la machine à basse pression pendant 1 à 2 minutes.

8. Permettez au détergent d'agir pendant 5 minutes avant de laver et rincer. Réappliquez au besoin pour prévenir la surface de sécher. NE permettez PAS au détergent de sécher sur la surface.
7. Appliquez le détergent sur la surface, en faisant de longs traits, égaux et en chevauchant les traits.
6. Démarrez le moteur en suivant les directives *Comment Démarrer Votre Laveur à Pression*

<p>Vous devez attacher tous les tuyaux avant de démarrer le moteur.</p> <p>▪ Démarrer le moteur sans avoir attaché tous les tuyaux et sans ouvrir l'eau endommagera la pompe. ▪ Tout dommage à l'équipement résultant d'un échec de suivre ces instructions annulera la garantie.</p>

AVIS

4. Assurez-vous que la buse noire est installée.
5. Assurez-vous que le boyaux à haute pression soit branché à la source d'eau. Vérifiez à ce que le tuyau à haute pression soit attaché au pistolet et à la pompe. Ouvrir l'eau.

CETTE LAVUSE À PRESSION NE PUISERA PAS LE SAVON. LA BUSE NOIR, LES BUSES : BLANCHE, ROUGE ET JAUNE NE PUISERONT PAS LE SAVON.

NOTE: Assurez-vous que le filtre est complètement immergé dans la solution lorsque vous versez le détergent.

1. Réviser les utilisations des buses.
 2. Préparer une solution de détergent selon l'emploi requis.
 3. Placer l'extrémité du tube siphon muni d'un petit filtre dans le récipient de détergent.
- Pour appliquer le détergent, suivez ces étapes :**



- Pour un rinçage doux choisissez la buse blanche à 40 degrés ou la buse rouge de 0 degré.
- Pour récupérer une surface, choisissez la buse jaune à 15 degrés ou la buse rouge de 0 degré.
- Si vous approchez la buse trop près, particulièrement lorsque vous utilisez une buse à haute pression, vous pourriez endommager la surface que vous nettoyez.

Conseil d'utilisation

1. Tirez le collet d'extension vers l'arrière, enlever la buse et relâcher le collet. Rangez la buse sur le soutien fourni sur la poignée. Rangez les buses dans leurs espaces désigné aide à prévenir que des débris bouchent l'embout.
 2. Choisir le jet désiré :
 - Pour un rinçage doux choisissez la buse blanche à 40 degrés ou la buse rouge de 0 degré.
 - Pour récupérer une surface, choisissez la buse jaune à 15 degrés ou la buse rouge de 0 degré.
 3. Tirez le collet d'extension vers l'arrière, insérer la nouvelle buse et relâcher le collet. Tirez sur la buse pour vous assurer quelle est fermement en place.
- Suivre Ces Instructions pour Changer les Buses :**



Comment Utiliser Les Buses

Le raccord à branchement rapide sur à l'embout de la buse vous permet d'inter changer quatre buses de pulvérisation différentes. Les buses peuvent être changées lorsque la lavuse à pression est en marche après avoir engagé le verrou de sécurité sur la gâchette. Les buses font varier les jets tel que démontré ci-dessus.

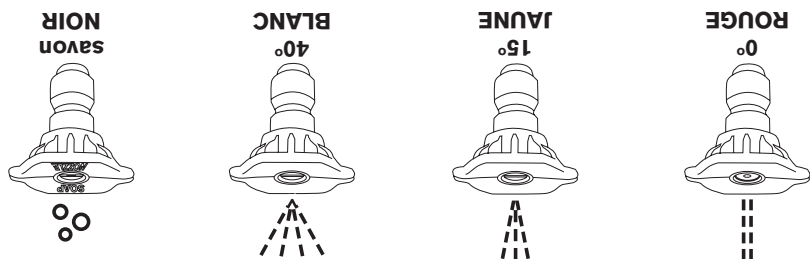
	<p>Les jets d'eau à haute pression produite par cette machine peuvent lacérer la peau et ses tissus sous-jacent, concourant de graves blessures et peut-être même l'amputation.</p> <p>Le pistolet renferme de l'eau sous pression même si le moteur est sous arrêt et que la source d'eau a été déconnectée, ce qui peut entraîner des blessures.</p>
<p>ATTENTION </p>	



Buses de Pulvérisation



	<p>Les jets d'eau à haute pression produite par cette machine peuvent lacérer la peau et ses tissus sous-jacent, concourant de graves blessures et peut-être même l'amputation.</p> <p>Le pistolet renferme de l'eau sous pression même si le moteur est sous arrêt et que la source d'eau a été déconnectée, ce qui peut entraîner des blessures.</p>
<p>ATTENTION </p>	

- Gardez le boyau branché à la pompe et au pistolet lorsque la machine est sous pression.
- Pointez le pistolet dans une direction sécuritaire en tout temps et pressez la gâchette pour relâcher la pression à chaque fois que vous arrêter le moteur.

IMPORTANT: Le pistolet renferme de l'eau sous pression même si le moteur est sous arrêt et que la source d'eau a été déconnectée. Les raccords ne se desserreront pas si sous-pression.



Comment Arrêter Votre Lavuse à Pression

1. Relâcher la gâchette du pistolet et laisser le moteur ralentir.
2. Tourner l'interrupteur du moteur à « OFF ».
3. Pointer le pistolet dans une direction sécuritaire en tout temps et presser la gâchette pour relâcher la pression restante.

<p>Risque de blessure aux yeux. Le jet peut ricocher ou projeter des objets.</p>	
<p>ATTENTION </p>	

- Portez des lunettes de protection étanche en tout temps lorsque vous utilisez cette machine ou lorsque vous trouvez à proximité de l'équipement en marche.
 - Avant de démarrer la lavuse à pression, assurez vous de porter des lunettes de protection étanche adéquate.
 - NE remplacez jamais des lunettes de protection étanche contre de simple lunette de sécurité.
- Ne laissez pas le pistolet dans une position ouverte.
 - Ne bloquez pas le pistolet sans surveillance lorsque la machine est en marche.
 - Ne laissez jamais le pistolet sans surveillance lorsque la machine est en marche.
 - Ne pointez jamais le pistolet directement sur une personne, un animal ou une plante.
 - Ne bloquez pas le pistolet dans une position ouverte.
 - Ne laissez jamais le pistolet sans surveillance lorsque la machine est en marche.
 - Ne jamais utiliser un pistolet qui n'a pas de verrou ou de cran de sûreté pour la gâchette en bonne et due forme.
 - Soyez toujours certains que votre pistolet, vos buses ou autres accessoires sont fixé correctement.

<ul style="list-style-type: none"> • Ne laissez pas un enfant utiliser la machine. • Ne jamais tenter de réparer un tuyau à haute pression, remplacez-le. • Ne jamais réparer une connections qui fuit avec un scellant peut im porte la sorte. Remplacez le joint torique ou le joint d'étanchéité. • Ne branchez jamais le boyau à haute pression à une extension pour la buse. • Gardez le boyau branché à la pompe et au pistolet lorsque la machine est sous pression.
--

<p>Les jets d'eau à haute pression produite par cette machine peuvent lacérer la peau et ses tissus sous-jacent, concourant de graves blessures et peut-être même l'amputation.</p> <p>Le pistolet renferme de l'eau sous pression même si le moteur est sous arrêt et que la source d'eau a été déconnectée, ce qui peut entraîner des blessures.</p>	
ATTENTION 	

IMPORTANT: Avant de démarrer la lavuse à pression, assurez-vous de porter des lunettes de protection étanche adéquate.

10. Brancher le tuyau de jardin à la source d'eau. Resserrez à la main.

11. Pour démarrer la machine, trouver l'interrupteur du moteur sur le côté du moteur, et mettre en position ON. (Voir le diagramme des pièces pour trouver l'interrupteur)

IMPORTANT : NE PAS siphonner de l'eau d'un bassin pour alimenter la pompe. Utilisez SEULEMENT de l'eau froide (moins de 100 F/38 C).

9. Vérifiez toute vos connections pour vous assurer qu'il n'y a pas de fuites ou de connexions desserrés.

8. Ouvrir le robinet d'eau, pointez le pistolet dans une direction sécuritaire et appuyez sur la gâchette pour vider la pompe d'air et de débris.

Faites cela durant au moins 30 secondes.

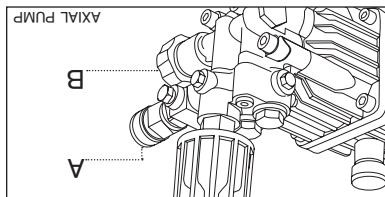
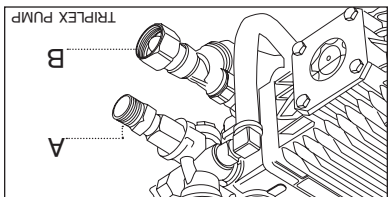

7. De la même manière, Attacher l'autre bout du tuyau haute pression (A) à la pompe. Tirez le collet d'extension vers l'arrière, insérer dans l'entrée de la pompe et relâcher le collet. Tirez sur le tuyau pour vous assurer d'une connexion solide

- NE JAMAIS brancher le boyau à haute pression à la tige d'extension. Gardez le tuyau à haute pression branché à la pompe et au pistolet à eau lorsque le système est sous pression.
- Soyez toujours certain que le pistolet à eau, les buses et les accessoires sont branchés correctement.



Les jets d'eau à haute pression produit par cette machine peuvent lacérer la peau et ses tissus sous-jacent, convergent en de grave blessure et peut être même l'amputation.

ATTENTION

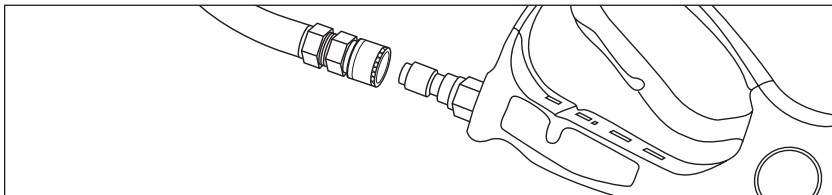

6. Déroulez le tuyau à pression et attacher le raccord rapide à la base du pistolet à eau. Tirez le collet d'extension vers l'arrière, insérez le pistolet à eau et relâcher le collet. Tirez sur le tuyau pour vérifier que la connexion est solidement attaché.

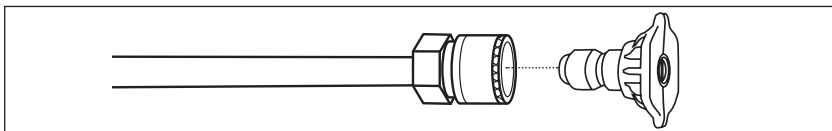

5. Choisissez la buse désirée, tirez le collet d'extension vers l'arrière, insérer la buse et relâcher le collet. Tirez sur la buse pour vous assurer quelle est fermement en place. Voir *Comment utiliser les buses*.

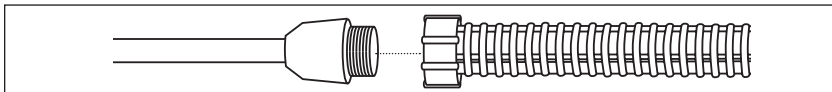

4. Attacher la tige au pistolet a eau. Resserez à la main.

▪ Tout dommage à l'équipement résultant d'un échec à suivre ces instructions annulera la garantie.

NE faites PAS fonctionner la pompe sans avoir branché et ouverte l'eau courante.

AVIS

1. Placez la laveur à pression près d'une source d'eau extérieur capable d'alimenter un débit minimum de pression de 3.8 gallons par minute et pas moins de 20 PSI à la sortie de votre tuyau de jardin. NE siphonner PAS l'approvisionnement en eau.
2. Assurez-vous que l'appareil est au niveau.
3. Brancher le tuyau de jardin sur l'entrée d'eau de la laveur à pression.

AVERTISSEMENT: Seulement des électriciens certifiés peuvent réparer le moteur. Contacter le vendeur autorisé pour le service ou des informations supplémentaires.

Instructions de maintenance utilisateur

Inspection générale: Inspecter le moteur à intervalles réguliers, environ tous les 500 heures de fonctionnement ou tous les 3 mois duquel qu'arrive le première. Maintenir le moteur et les ouvertures de ventilation propre. Vérifier que le moteur est propre. Vérifier que l'intérieur et l'extérieur du moteur est libre de la saleté, l'huile, la graisse, du l'eau etc. La vapeur d'huile, la pâte à papier, peluches textile etc; peuvent s'accumuler et peuvent bloquer la ventilation du moteur. Si le moteur n'est pas correctement ventilé, surchauffe peut se produire et provoquer le casser de le moteur.

Lubrification et des Paliers: La graisse de paliers perdra sa lubrification capacité au fil du temps. La lubrification capacité de la graisse (au fil du temps) cela dépend principalement sur le genre de graisse, la taille des paliers, la vitesse à laquelle les paliers fonctionnent, et la sévérité des conditions de fonctionnement. Bon résultats peuvent être obtenus si les recommandations suivantes sont utilisées dans votre programme d'entretien.

Genre de Graisse: Une grande qualité de la graisse pour les roulement à billes ou les paliers doivent être utilisés. La graisse recommandée pour les conditions de service régulier et Polyrex EM (Mobil). La graisse équivalente et compatible comprennent: Texaco Polystar, Ryko Premium #2, Pennzoil Pen 2 Lube and Chevron SRI-2. Les températures maximum de fonctionnement pour les moteurs réguliers: 110°C
 Fermer température en cas de dysfonctionnement: 115°C

Intervalles de lubrification: Niveaux de lubrification recommandées sont tous les 2200 heures. Pour plus d'informations contacter le centre de service autorisé.

ATTENTION	
Pour réduire le risque d'électrocution, garder toutes les connexions sec et ne touchez pas la terre.	

Comment Démarrer Votre Lavuse à Pression.

Suivez ces instructions étapes par étape afin de démarrer votre lavuse à pression pour la première fois. Ces informations de démarrage s'appliquent également si vous n'avez pas utilisé la lavuse à pression pendant plus d'une journée.

3. Instruction de mise à la terre : Ce produit doit être mis à la terre. Si il devait y avoir une mal fonction ou une brisure, le circuit de la mise en terre assure un chemin avec moins de résistance pour le courant électrique en réduisant le risque de choc électrique. Ce produit est équipé d'un cordon incluant un conducteur pour la mise à la terre. La prise doit être branchée dans une prise de courant qui est proprement installée et mise-à-terre selon les lois et les codes locaux.
4. DANGER : Un mauvais branchement du conducteur de mise-à-terre peut résulter en un risque d'électrocution. Vérifiez avec un électricien qualifié ou un personnel de service si vous doutez que la prise est mise-à-terre correctement. Ne modifier pas le connecteur – Si'il ne s'ajuste pas dans la prise, faites installer la prise appropriée par un électricien qualifié. N'utilisez aucun adaptateur avec ce produit peut importe la sorte.
5. Disjoncteur de fuite à la Terre : Cette laveuse à pression peut être manufacturée avec un disjoncteur de fuite à la Terre (GFCI) intégré au connecteur ou au bloc d'alimentation, testez le GFCI chaque fois qu'il est branché à une prise suivant les instructions inscrite sur le disjoncteur de fuite à la Terre. N'utilisez PAS la laveuse à pression si le test échoue! Le GFCI assure une protection supplémentaire contre les risques de chocs électriques. Si il devient nécessaire de rem placement le connecteur ou le cordon, n'utilisez que des pièces identiques qui incluent le GFCI.
6. NOUS NE RECOMMANDONS PAS L'UTILISATION DE CORDES D'EXTENSION. Si l'utilisation d'une corde d'extension est inévitable, elle doit être branchée dans un GFCI trouvé dans une boîte de circuit ou un réceptacle protégé. Utilisez seulement des cordes d'extension à 3 fils qui sont muni de disjoncteur de mise-à-terre à 3 tiges et de connecteurs à 3 pôles qui sont compatible avec l'appareil. Utilisez les cordes d'extension à l'extérieur seulement. Ces câbles d'extensions sont identifiés avec l'identification « Convenable d'utilisation avec des appareils d'extérieur; entreposer à l'intérieur lorsque non utilisé ».
- Utilisez seulement des extensions possédant un classement électrique équivalent à celui du produit. Ne pas utiliser d'extension endommagée. Examinez la corde d'extension avant usage et remplacez la si elle est endommagée. Ne pas mettre à l'épreuve la corde d'extension et ne tirer pas sur aucun la cordon pour débrancher. Gardez la corde loin de la chaleur et des rebords tranchants. Brancher et débrancher toujours la corde d'extension à partir de la prise de courant avant de brancher ou débrancher l'appareil de la corde d'extension.
7. Assurez-vous que l'espace entre la corde de la laveuse à pression et la prise de courant demeure au sec.
8. Insérez la prise male dans une prise de mise-à-terre à courant alternatif. NE PAS utiliser un adaptateur ou retirer la prise de

1. Soyez certain que l'interrupteur du moteur est à « OFF ».
2. Assurez-vous que votre équipement électrique est identique aux spécifications inscrites sur la plaque d'information de la lavuse à pression.

<p>▪ N'utilisez PAS un adaptateur et n'enlever pas la tige de mise à la terre.</p> <p>▪ Pour réduire le risque d'électrocution, gardez toutes les connexions au sec et ne les laissez pas toucher le sol.</p> <p>▪ NE touchez PAS à la prise si vos mains sont mouillées.</p>	
	<p>Risque d'électrocution</p> <p>Cet appareil doit être branché à une prise munie d'un disjoncteur de fuite à la terre.</p>
<p>ATTENTION</p>	

1. Lire toutes les instructions avant d'utiliser le produit.
2. Pour réduire le risque de blessure, un surveillance étroite est nécessaire quand le produit est utilisé à proximité des enfants.
3. Savoir comment arrêter le produit et sang la pression rapidement. Etre complètement familiarisé avec les commandes.
4. Rester vigilants! Regardez ce que vous faites!
5. N' utilisez pas le produit quand vous êtes fatigué ou sous l'influence d'alcool ou de drogues.
6. Garde les zones d'exploitation claire de tous les personnes.
7. Ne monte pas sur un appui instable ou atteindre trop loin. Garde un bon équilibre en tout temps.
8. Suivez les instructions de maintenance que spécifiée dans le manuel.
9. Pour un produit à double isolation nominal 250 volts ou moins:

Monophasé:

“Ce produit est fourni avec un “ ground fault circuit interrupter” construit dans le “Power Cord Plug”.

Si le remplacement de la fiche ou le cordon est nécessaire, utiliser seulement des pièces de rechange identiques.

AVERTISSEMENT: Quand vous utilisez ce produit ces simple précautions doivent toujours être suivies, y compris ce qui suit:

CONSERVER CES INSTRUCTIONS CONSIGNES DE SÉCURITÉ

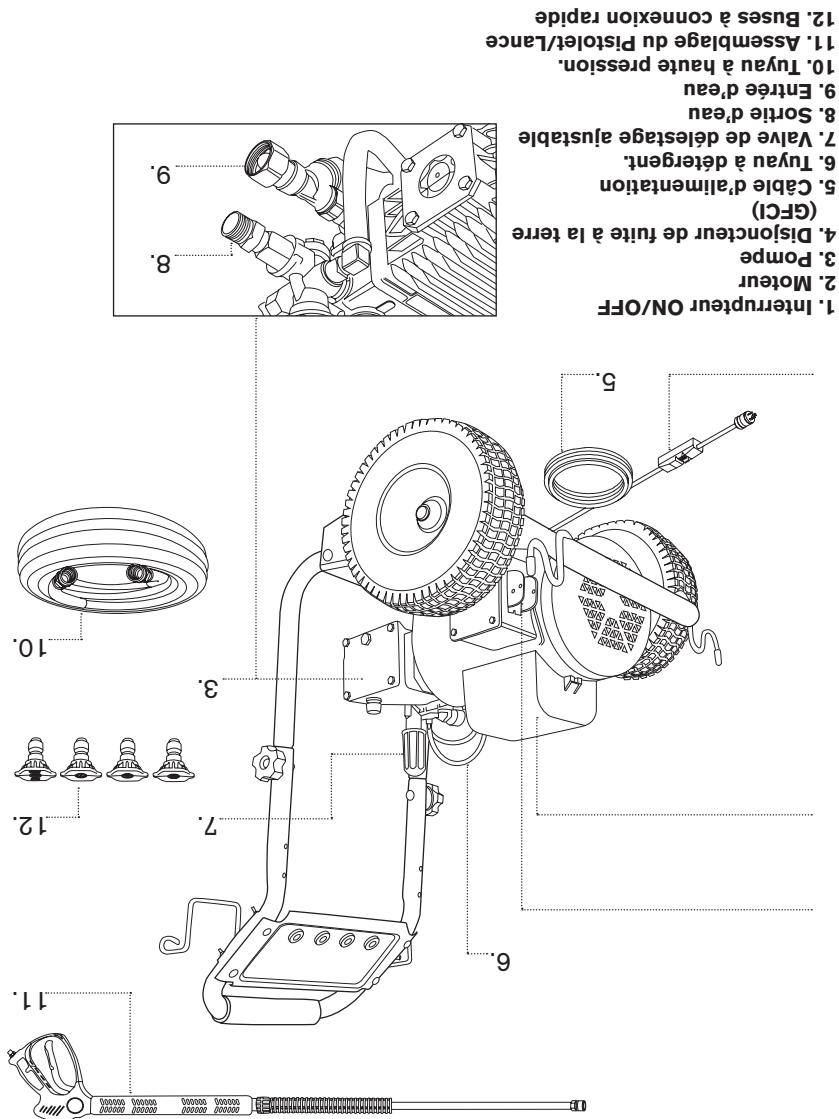

Lisez le manuel d'instruction et les consignes de sécurité avant d'utiliser votre laveur à pression.





<p>arrêter le moteur.</p> <ul style="list-style-type: none"> ▪ Presser la gâchette pour relâcher la pression à chaque fois que vous ▪ Pointez le pistolet dans une direction sécuritaire en tout temps et est sous pression. ▪ Gardez le boyaux branché à la pompe et au pistolet lorsque la machine 	
<p>Les jets d'eau à haute pression produite par cette machine peuvent lacérer la peau et ses tissus sous-jacents, concourant de graves blessures et peut-être même l'amputation.</p> <p>Le pistolet renferme de l'eau sous pression même si le moteur est sous arrêt et que la source d'eau a été déconnectée, ce qui peut entraîner des blessures.</p>	
<p>ATTENTION</p>	



IMPORTANT: Le pistolet renferme de l'eau sous pression même si le moteur est sous arrêt et que la source d'eau a été déconnectée. Les raccords ne se desserreront pas si sous-pression.



1. Relâcher la gâchette du pistolet et laisser le moteur ralentir.
 2. Tourner l'interrupteur du moteur à "OFF".
 3. Pointez le pistolet dans une direction sécuritaire en tout temps et presser la gâchette pour relâcher la pression restante.



Comment Arrêter Votre Lavuse à Pression

<p>laveuse à pression incluant le dessus de la machine.</p> <ul style="list-style-type: none"> ▪ Gardez au moins 5 pieds (1.5 m) d'espace de tous les côtés de la ▪ Laissez la machine refroidir avant de lui toucher. ▪ NE touchez PAS des pièces chaudes et ÉVITER les gaz chaud du pot d'échappement. 	
<p>Le contact avec le silencieux peut résulter en de sérieuses brûlures.</p> <p>La chaleur/gaz du pot d'échappement peut enflammer des combustibles, des structures ou endommager le réservoir d'essence et entraîner un feu.</p>	 
<p>ATTENTION</p>	



- Ne bloquez pas le pistolet dans une position ouverte.
- Ne laissez jamais le pistolet sans surveillance lorsque la machine est en marche.
- Ne jamais utiliser un pistolet qui n'a pas de verrou ou de cran de sûreté pour la gâchette en bonne et due forme.
- Soyez toujours certains que votre pistolet, vos buses ou autres acces-soires sont fixés correctement.

<ul style="list-style-type: none"> ▪ Ne laissez pas un entrant utiliser la machine. ▪ Ne jamais tenter de réparer un boyau à haute pression, remplacez-le. ▪ Ne jamais réparer une connexion qui fuit avec un scellant peut im porte la sorte. Remplacez le joint torique ou le joint d'étanchéité. ▪ Ne branchez jamais le boyau à haute pression à une extension pour la puse. ▪ Gardez le boyau branché à la pompe et au pistolet lorsque la machine est sous pression. ▪ Pointez le pistolet dans une direction sécuritaire en tout temps et arrêter le moteur ▪ Ne pointez jamais le pistolet directement sur une personne, un animal ou une plante. 	
<p>Les jets d'eau à haute pression produite par cette machine peuvent lacérer la peau et ses tissus sous-jacent, concourant de graves blessures et peut-être même l'amputation.</p> <p>Le pistolet renferme de l'eau sous pression même si le moteur est sous arrêt et que la source d'eau a été déconnectée, ce qui peut entraîner des blessures.</p>	
ATTENTION 	

<p>Tenez fermement le pistolet d'arrosage à l'aide de vos deux mains lorsque vous utilisez un jet à haute pression afin d'éviter des blessures entraînées par un contre-coup du pistolet.</p> <ul style="list-style-type: none"> ▪ Ne jamais tirer sur le cordon du démarreur sans avoir préalablement relâché la pression du pistolet. ▪ Lors de la mise en marche du moteur, tirez le cordon du démarreur lentement jusqu'à ce qu'une résistance soit ressentie et puis tirez rapidement pour éviter un contre-coup. ▪ Après chaque tentative de démarrage, sans amorçages du moteur, pointer le pistolet dans une direction sécuritaire en tout temps et presser la gâchette pour relâcher la pression. 	
<p>Le contre-coup du cordon du démarreur (rétraction rapide) peut infliger des blessures corporelles. Le contre-coup tirera la main ou le bras de l'opérateur vers le moteur plus rapidement que l'on ne peut relâcher le cordon.</p> <p>Des os cassés, des fractures, des blessures, ou des foulures peuvent en résulter.</p>	
ATTENTION 	

<ul style="list-style-type: none"> ▪ Portez des lunettes de protection étanche en tout temps lorsque vous utilisez cette machine ou lorsque vous trouvez à proximité de l'équipement en marche. ▪ Avant de démarrer la lavuse à pression, assurez-vous de porter des lunettes de protection étanche adéquate. ▪ NE remplacez jamais des lunettes de protection étanche contre de simple lunette de sécurité. 	
<p>Risque de blessure aux yeux. Le jet peut ricocher ou projeter des objets.</p>	
<p>ATTENTION </p>	

IMPORTANT: Avant de démarrer la lavuse à pression, assurez-vous de porter des lunettes de protection étanche adéquate.

<ul style="list-style-type: none"> ▪ Utilisez la lavuse à pression à l'extérieur seulement. ▪ Ne laissez pas les gaz s'introduire dans des espaces restreint par les fenêtres, les portes, les entrées de ventilation ou toute autre entrée. ▪ NE PAS démarrer ou laisser le moteur en marche à l'intérieur ou dans un endroit clos, même si les fenêtres et les portes sont ouvertes. 	
<p>Un moteur en marche produit du monoxyde de carbone, un gaz poison qui est inodore et incolore.</p> <p>L'inhalation du monoxyde de carbone peut entraîner des maux de tête, de la fatigue, de l'étourdissement, des vomissements, de la confusion, une crise, la nausée, une perte de conscience ou la mort.</p>	
<p>ATTENTION </p>	

1. Pour démarrer la machine, trouver l'interrupteur du moteur sur le côté du moteur, et mettre en position ON. (Voir le diagramme des pièces pour trouver l'interrupteur) Vérifier à ce que la valve d'essence soit sur la position ON et lors d'un démarrage à froid presser le levier d'étrangleur.
- 1.2. Tirez sur le démarreur manuel doucement jusqu'à ce qu'une résistance soit ressentit et ensuite tirez rapidement pour éviter un contre-coup. Assurez-vous d'être dans une position stable. NE vous appuyez PAS sur le pot d'échappement du moteur pour retenir votre balance, il en résultera de grave brûlures.

6. Déroulez le tuyau à pression et attachez le raccord rapide à la base du pistolet à eau. Tirez le collet d'extension vers l'arrière, insérez le pistolet à eau et relâchez le collet. Tirez sur le tuyau pour vérifier que la connexion est solidement attachée.

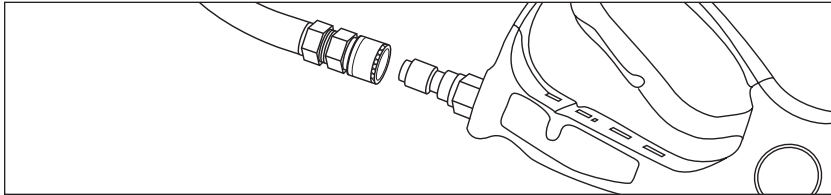

ATTENTION

Les jets d'eau à haute pression produit par cette machine peuvent lacérer la peau et ses tissus sous-jacent, convergent en de grave blessure et peut être même l'amputation.



- NE JAMAIS brancher le boyau à haute pression à la tige d'extension.
- Gardez le tuyau à haute pression branché à la pompe et au pistolet à eau lorsque le système est sous pression.
- Soyez toujours certain que le pistolet à eau, les buses et accessoires sont branchés correctement.

7. De la même manière, Attacher l'autre bout du tuyau haute pression (A) à la pompe. Tirez le collet d'extension vers l'arrière, insérer dans l'entrée de la pompe et relâcher le collet. Tirez sur le tuyau pour vous assurer d'une connexion solide.

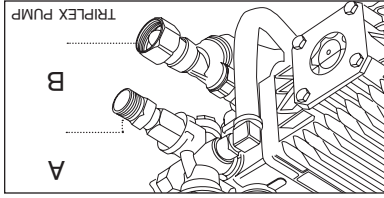
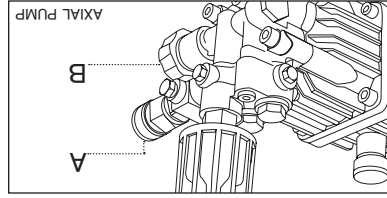

8. Ouvrir le robinet d'eau, pointez le pistolet dans une direction sécuritaire et appuyez sur la gâchette pour vider la pompe d'air et de débris. Faites cela durant au moins 30 secondes.

9. Vérifiez toute vos connexions pour vous assurer qu'il n'y a pas de fuites ou de connexions desserrés.

IMPORTANT : NE PAS siphonner de l'eau d'un bassin pour alimenter la pompe. Utilisez SEULEMENT de l'eau froide (moins de 100 F/38 C).

10. Brancher le tuyau de jardin à la source d'eau. Resserrez à la main.

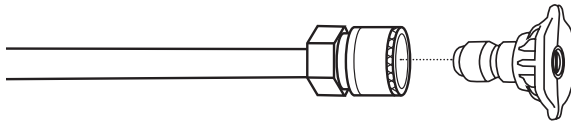

5. Choisissez la buse désirée, tirez le collet d'extension vers l'arrière, insérez la buse et relâchez le collet. Tirez sur la buse pour vous assurer quelle est fermement en place. Voir Comment utiliser les buses.





4. Attacher la tige au pistolet à eau. Resserrez à la main.



NE faites PAS fonctionner la pompe sans avoir branché et ouverte l'eau courante.
 ■ Tout dommage à l'équipement résultant d'un échec à suivre ces instructions annulera la garantie.

AVIS

Comment Démarrer Votre Laveuse à Pression.
 Suivez ces instructions étapes par étape afin de démarrer votre laveuse à pression pour la première fois. Ces informations de démarrage s'appliquent également si vous n'avez pas utilisé la laveuse à pression pendant plus d'une journée.
 1. Placez la laveuse à pression près d'une source d'eau extérieur capable d'alimenter un débit minimum de pression de 3.8 gallons par minute et pas moins de 20 PSI à la sortie de votre tuyau de jardin. NE siphonner PAS l'approvisionnement en eau.
 2. Assurez-vous que l'appareil est au niveau.
 3. Branchez le tuyau de jardin sur l'entrée d'eau de la laveuse à pression.

<p>• Si vous ne suivez pas cette précaution et que la pompe surchauffe et s'endommage; la garantie sera annulée</p>	
<p>NE démarrer PAS votre laveuse à pression sans appro- visionnement en eau.</p>	
<p>ATTENTION </p>	

**Branchez le Boyau d'Arrosage à la Connexion d'Entré d'Eau
Avant le Démarrage.**

<p>• Si le niveau d'huile est trop bas ou vide et que vous omettez de vérifier le moteur s'enrayera.</p>	
<p>Vérifiez toujours si le niveau d'huile du moteur se trouve à un niveau approprié avant le démarrage de la laveuse à pression.</p>	
<p>ATTENTION </p>	

Si vous éprouvez quelque problème que ce soit avec le démarrage de votre
laveuse à pression, contactez notre ligne de soutien.

5. Réviser les règles de sécurité dans le manuel avant de démarrer la
machine.

****L'eau doit être ouverte avant le démarrage de la laveuse,
appuyez sur la gâchette pour vous assurer que l'eau circule à
travers les lignes et la buse sans fuites avant le démarrage
de la machine. ****

1. Vérifiez si le niveau d'huile du moteur est à un niveau approprié.
2. Vérifiez les deux poignées de serrage pour être sur qu'elles sont bien
serres et ne se relâcheront pas due à la vibration.
3. Remplir le réservoir d'essence.
4. Branchez et resserrez le boyau d'arrosage à la connexion d'entrée d'eau
(GHA).

**Suivez les Directives Ci-Dessous Avant Chaque Utilisation de la
Machine**

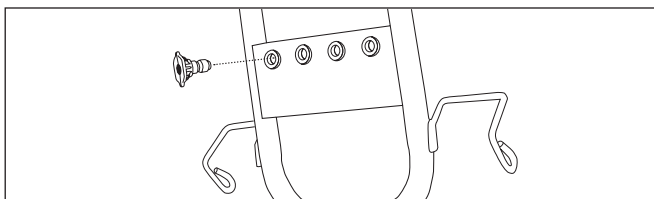

3. Insérez les buses à connexion rapide multicolore et les autres accessoires dans l'espace approprié sur la poignée.

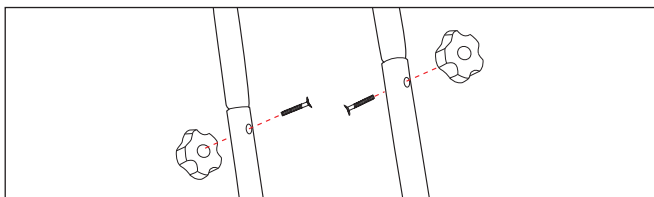

2. Insérez les boulons de maintien dans les trous à partir de l'intérieur du cadre et attachez la poignée de serrage à l'extérieur du cadre. Resserrer à la main.

NOTE: Il peut être nécessaire de bouger le support à poignée de gauche à droite pour aligner la poignée afin qu'elle s'emboîte sur le support à poignée.

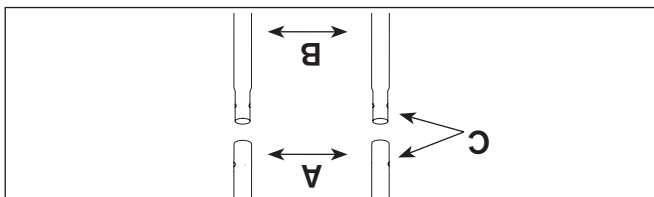

1. Placez la poignée (A) sur le support à poignée (B) attaché à l'appareil. Assurez-vous que les trous dans la poignée (C) sont alignés avec les trous sur le support à poignée (B).

Fixation de la Poignée

1. Retirer le sac de pièces, les accessoires et les dépliantes inclusent avec la laveur à pression.
2. Ouvrir la boîte complètement en coupant chaque coin de haut en bas.
3. Assurez-vous d'avoir toutes les pièces avant l'assemblage.

Déballage de la Laveur à Pression

Votre laveur à pression exige de l'assemblage et peut être utilisé une fois qu'elle a été remplis avec l'huile et l'essence recommandé. Si vous éprouvez quelque problème que ce soit avec l'assemblage de votre laveur à pression, veuillez contacter notre ligne de soutien. Veuillez avoir le numéro de modèle et le numéro de série de l'étiquette d'information en main lors de votre appel.

1. **Buses à savon, 0°, 15° et 40°** pour divers travaux de nettoyage.
2. **Boyaux à haute pression** Attacher un embout à la pompe à eau et l'autre au pistolet.
3. **Poignée de contrôle de la pression** Fait varier la pression du jet à haute pression.
4. **Entrée d'eau** Embout pour le boyaux d'arrosage.
5. **Raccord à haute pression** Embout pour le boyaux à haute pression.
6. **Pompe** Génère de la haute pression.
7. **Indicateur de niveau d'huile** Devrait être à moitié.
8. **Filtre/tube d'injection de détergent** Siphonne le détergent dans le flux à basse pression.
9. **Levier d'étranglement** Apprête un moteur froid pour le démarrage.
10. **Valve à essence** Ouvre ou ferme l'arrivée de gaz au moteur.
11. **Démarréur manuel** Fais démarrer le moteur manuellement.
12. **Levier d'accélérateur** Apprête le moteur en mode de démarrage pour le démarreur manuel.
13. **Commutateur de moteur** Mettre l'interrupteur à "ON" pour un démarrage manuel.
14. **Filtre à air** Protège le moteur en filtrant les poussières et débris dans la prise d'air.
15. **Réservoir à essence** Remplir le réservoir en utilisant de l'essence sans-plomb. Al luez toujours de l'espace en cas d'expansion de l'essence.
16. **Extension du pistolet à eau avec buses à connexions rapide** Contrôle le débit d'eau sur une surface de nettoyage avec la gâchette. Inclus un verrou pour la gâchette. Vous permet d'inter changer cinq buses différentes.

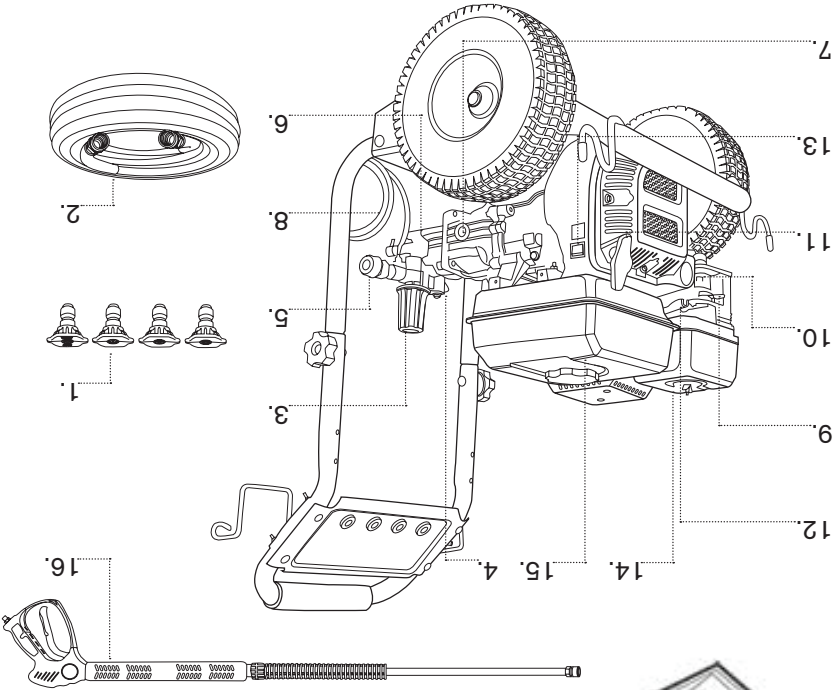

Lisez le manuel d'instruction et les règles de sécurité avant d'utiliser votre laveur à pression.

- Si vous avez des questions concernant l'utilisation prévue, consulter un détaillant ou contacter un détaillant autorisé le plus proche.
 - N'utilisez jamais la machine si elle est endommagée, qu'elle lui manque des pièces ou sans revêtement de protection.
 - N'outrepassez pas les dispositifs de sécurité sur cette machine.
 - N'altérez pas la vitesse réglée.
 - N'utilisez pas la laveur à pression au-dessus de la pression nominale.
 - Ne modifiez pas d'aucune manière la laveur à pression.
 - Avant de démarrer la laveur à pression sous des températures froides veuillez vérifier toutes les pièces de l'équipement afin de s'assurer qu'aucune glace ne s'est formée.
 - Essayez jamais de déplacer la machine en tirant sur le boyau.
 - Utilisez la poignée prévue à cet effet.
 - Vérifiez pour tout signe de détérioration ou de fuite du système d'alimentation, tel qu'un tuyau spongieux ou usé, fixation desserrée ou manquante, ou un réservoir/bouchon endommagé.
 - Rectifier toute détériorité avant d'utiliser votre laveur à pression.
- Un mauvais usage de la laveur à pression peut l'endommager et raccourcir sa durée de vie.

AVIS

- NE pointez pas le pistolet en direction d'un verre/verre lorsque vous utilisez la buse rouge de 0°.
 - Ne vissez jamais les plantes avec le pistolet.
- Une haute pression peut endommager des objets délicats incluant des lunettes de sécurité.

AVIS



- Lors d'ajustement ou de réparation de votre laveur à pression**
- Débranchez le cordon de la bougie d'allumage et placez le pour qu'il ne puisse pas entrer en contact avec la bougie d'allumage.
 - Utilisez un testeur de bougie approuvé.
 - Ne pas tester le moteur si la bougie a été enlevée.



Contrôle de la bougie d'allumage du moteur







Des étincelles involontaires peuvent entraîner un feu ou une décharge électrique.







ATTENTION

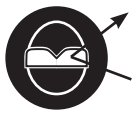

<ul style="list-style-type: none"> ▪ NE JAMAIS utiliser la laveuse à pression sans revêtement de protection approprié. ▪ Ne portez pas de vêtements amples, bijoux ou tout autres accessoires qui pourrait se prendre dans le démarreur ou d'autres pièces tournantes de la machine. ▪ Si vous avez les cheveux longs, attachez-les et enlevez vos bijoux. 	
	<p>Vos mains, cheveux, vêtements, ou accessoires peuvent s'enchevêtrer dans le démarreur et d'autres pièces rotatives de la machine.</p>
ATTENTION 	













<ul style="list-style-type: none"> ▪ Ne laissez pas un enfant utiliser la machine. ▪ Ne jamais tenter de réparer un boyau à haute pression, remplacez-le. Ne jamais réparer une connections qui fuit avec un scellant peut im porte la sorte. Remplacez le joint torique ou le joint d'étanchéité. ▪ Ne branchez jamais le boyau à haute pression à une extension pour la buse. ▪ Gardez le boyau branché à la pompe et au pistolet lorsque la machine est sous pression. ▪ Pointez le pistolet dans une direction sécuritaire en tout temps et presser la gâchette pour relâcher la pression à chaque fois que vous arrêter le moteur. ▪ Ne pointez jamais le pistolet directement sur une personne, un animal ou une plante. ▪ Ne bloquez pas le pistolet dans une position ouverte. ▪ Ne laissez jamais le pistolet sans surveillance lorsque la machine est en marche. ▪ Ne jamais utiliser un pistolet qui n'a pas de verrou pour la gâchette en bonne et due forme. ▪ Soyez toujours certains que votre pistolet, vos buses ou autres accessoires sont fixé correctement. 	
	<p>Les jets d'eau à haute pression produite par cette machine peuvent lacérer la peau et ses tissus sous-jacent, convergent en de grave blessure et peut être même l'amputation.</p> <p>Le pistolet renferme de l'eau sous pression même si le moteur est sous arrêt et que la source d'eau a été déconnectée, ce qui peut entraîner des blessures.</p>
ATTENTION 	

<p align="center">ATTENTION </p>		<p>L'emploi d'une laveurse à pression peut créer des flaques et des surfaces glissantes.</p> 	<p>Le contrecoup du pistolet de pulvérisation peut vous faire chuter.</p> 	<ul style="list-style-type: none"> Utilisez la laveurse à pression sur une surface ferme. La zone de lavage devrait posséder des inclinaisons adéquates et un drainage pour réduire la possibilité de chute due aux surfaces glissantes. Soyez extrêmement prudent si vous devez utiliser votre laveurse à pression à partir d'une échelle, d'un échafaud, ou tout autre endroit similaire. Tenez fermement le pistolet d'arrosage à l'aide de vos deux mains lorsque vous utilisez un jet à haute pression afin d'éviter des blessures entraînées par un contrecoup du pistolet.
<p align="center">ATTENTION </p>		<p>Le contact avec le silencieux peut résulter en de sérieuses brûlures.</p> 	<p>La chaleur/gaz du pot d'échappement peut enflammer des combustibles, des structures ou endommager le réservoir d'essence et entraîner un feu.</p> 	<ul style="list-style-type: none"> NE touchez PAS des pièces chaudes et ÉVITER les gaz chaud du pot d'échappement. Laissez la machine refroidir avant de lui toucher. Gardez au moins 5 pieds (1,5 m) d'espace de tous les côtés de la laveurse à pression incluant le dessus de la machine.
<p align="center">ATTENTION </p>		<p>Risque de blessure aux yeux.</p> 	<p>Le jet peut ricocher ou projeter des objets.</p>	<ul style="list-style-type: none"> Portez des lunettes de protection étanche en tout temps lorsque vous utilisez cette machine ou lorsque vous trouvez à proximité de l'équipement en marche. Avant de démarquer la laveurse à pression, assurez vous de porter des lunettes de protection étanche adéquate. NE remplacez jamais des lunettes de protection étanche contre de simple lunette de sécurité.

<ul style="list-style-type: none"> ▪ Ne jamais tirer sur le cordon du démarreur sans avoir préalablement relâché la pression du pistolet. ▪ Lors de la mise en marche du moteur, tirez le cordon du démarreur lentement jusqu'à ce qu'une résistance soit ressentie et puis tirez rapidement pour éviter un contrecoup. ▪ Après chaque tentative de démarrage, sans amorçages du moteur, pointer le pistolet dans une direction sécuritaire en tout temps et presser la gâchette pour relâcher la pression. ▪ Tenez fermement le pistolet d'arrosage à l'aide de vos deux mains lorsque vous utilisez un jet à haute pression afin d'éviter des blessures entraînées par un contrecoup du pistolet. 	
<p>Le contrecoup du cordon du démarreur (rétraction rapide) peut infliger des blessures corporelles. Le contrecoup tirera la main ou le bras de l'opérateur vers le moteur plus rapidement que l'on ne peut relâcher le cordon.</p> <p>Des os cassés, des fractures, des blessures, ou des foulures peuvent en résulter.</p>	
<p>ATTENTION </p>	

<ul style="list-style-type: none"> ▪ Utilisez la hausse à pression à l'extérieur seulement. ▪ Ne laissez pas les gaz s'introduire dans des espaces restreint par les fenêtres, les portes, les entrées de ventilation ou toute autre entrée. ▪ NE PAS démarrer ou laisser le moteur en marche à l'intérieur ou dans un endroit clos, même si les fenêtres et les portes sont ouvertes. ▪ Utilisez un respirateur ou un masque chaque fois qu'il y a une chance d'inhalé des vapeurs. ▪ Lisez toutes les instructions concernant l'usage du masque pour optimiser la protection contre l'inhalation des vapeurs nocives. 	
<p>Un moteur en marche produit du monoxyde de carbone, un gaz poison qui est inodore et incolore</p>	
<p>ATTENTION </p>	

<p>Remplissage ou Vidange de l'Essence</p> <ul style="list-style-type: none"> • Arrêtez la lavuse à pression et laissez la refroidir pendant un minimum de 2 minutes avant d'enlever le bouchon d'essence. Desserrer le bouchon lentement pour relâcher la pression à l'intérieur du réservoir • Remplissez ou vidangez le réservoir d'essence à l'extérieur. • Ne remplissez pas trop le réservoir. Allouez de l'espace en cas d'expansion de l'essence. Si l'essence se renverse, attendez jusqu'à ce qu'elle s'évapore avant de redémarrer le moteur. • Gardez l'essence loin des étincelles, des flammes, d'une flamme d'allumage, de la chaleur, et autres sources inflammables. • NE PAS fumer ou allumer une cigarette. 	
<p>Démarrage de l'Équipement</p> <ul style="list-style-type: none"> • S'assurer que la bougie d'allumage, le silencieux, bouchon de carburant et le filtre à air sont en place. • Ne démarrer pas le moteur si la bougie d'allumage n'est pas présente. 	
<p>Durant l'Utilisation de l'Équipement</p> <ul style="list-style-type: none"> • NE PAS incliner le moteur ou la machine en angle ce qui pourrait renverser le carburant. • NE PAS pulvériser des liquides inflammables. 	
<p>Transport ou Réparation de l'Équipement</p> <ul style="list-style-type: none"> • Le réservoir devrait être vide ou la valve de carburant arrêtée lorsque vous transporter/réparer la machine. • Débranchez le fil de la bougie d'allumage. 	
<p>Entreposage d'Essence ou d'Équipement Contenant du Carburant Dans le Réservoir</p> <ul style="list-style-type: none"> • Entrezposez loin des fournaises, poêles, chauffe eau, sècheuse à linge, ou autres appareils contenant une flamme d'allumage ou autre source inflammable car elles pourraient enflammer les vapeurs d'essence. 	
ATTENTION	
<p>Le carburant et ses vapeurs sont extrêmement inflammables et explosifs.</p>	
<p>Un feu ou une explosion peut entraîner des brûlures sévères ou la mort.</p>	
ATTENTION	
<p>Risque d'électrocution</p>	
<p>Le contact avec un bloc d'alimentation peut entraîner des chocs électriques ou des brûlures.</p>	
<p>• N'arrosez jamais près d'une source d'électricité.</p>	

CHUTE		INJECTION DE LIQUID		ENGRENAGE ROTATIF		LIRE LE MANUAL	
EXPLOSION		INCENDIE		ELECTROCUTION		VAPEURS TOXIQUES	
CONTRECOUP SURFACE CHAUD		CONTREROUPEMENT		OBJET PROJETE		SOL GLISSANT	

Symboles de Danger et Leurs Significations

AVIS indique une situation qui pourrait résulter en des bris matériels. Veuillez suivre les messages de sécurité afin d'éviter ou de réduire les dangers potentielle de blessure ou de mort.

AVERTISSEMENT indique un risque qui pourrait entraîner des blessures moyennes à mineures s'il n'est pas évité.

AVERTISSEMENT indique un risque pouvant entraîner de grave blessure voir la mort s'il n'est pas évité.

DANGER est utilisé avec un mot d'alerte (Danger, Avertissement, Attention), une illustration et/ou un message de sécurité pour vous avertir de danger.

Le symbole d'alerte de sécurité (▲) est utilisé avec un mot d'alerte (Danger, Avertissement, Attention), une illustration et/ou un message de sécurité pour vous avertir de danger.

Voici le symbole d'alerte de sécurité. Il est utilisé pour vous prévenir de risques potentiels de blessure corporelle. Observer toutes les consignes de sécurité suivant ce symbole afin d'éviter des blessures éventuels ou la mort.



Règles de Sécurité

Préserver ces Instructions

Compréhension des Étiquettes de Sécurité de la Machine
 Les étiquettes de sécurité de la machine exposée ci-dessous sont
 présentes sur votre machine afin de porter attention aux risques
 potentielle de sécurité.

RÈGLE DE SÉCURITÉ



WARNING!

Do not leave unit running longer than 1 minute
 without using or pump will overheat. *Ne pas laisser
 fonctionner inutilement l'unité pendant plus d'une minute.*



Do not let unit freeze.
La pompe risquerait de surchauffer.



Always wear eye protection.
Porter toujours des lunettes de sécurité.



High pressure sprays can cause serious bodily injury.
 Use with Caution. *Les jets à haute pression peuvent
 causer de graves blessures corporelles. Soyez prudent.*



Warranty is void if you exceed preset pressure
 causing severe damage to gauge and unloader.
*Ne pas exposer cette unité au gel la garantie n'est
 pas applicable si vous excédez la mesure de pression
 PSI indiquée. Causez beaucoup de dommage à la
 indicateur et la déchargeur.*



AVERTISSEMENT: Quand vous utilisez ce produit ces simple précautions doivent toujours être suivies, y compris ce qui suit:

1. Lire toutes les instructions avant d'utiliser le produit.
2. Pour réduire le risque de blessure, un surveillance étroite est nécessaire quand le produit est utilisé à proximité des enfants.
3. Savoir comment arrêter le produit et sang la pression rapidement.
4. Être complètement familiarisé avec les commandes.
5. Rester vigilants! Regardez ce que vous faites!
6. N' utilisez pas le produit quand vous êtes fatigué ou sous l'influence d'alcool ou de drogues.
7. Gardez les zones d'exploitation claire de tous les personnes.
8. Ne montez pas sur un appui instable ou atteindre trop loin. Gardez un bon équilibre en tout temps.
9. Suivez les instructions de maintenance que spécifie dans le manuel.
9. Pour un produit à double isolation nominal 250 volts ou moins: Monophasé: "Ce produit est fourni avec un " ground fault interrupter" construit dans le "Power Cord Plug": Si le remplacement de la fiche ou le cordon est nécessaire, utiliser seulement des pièces de rechange identiques.

CONSIGNES DE SÉCURITÉ CONSERVER CES INSTRUCTIONS

RÈGLE DE SÉCURITÉ



Identification des Produits

Lavase à Pression

Fournissez en tout temps le numéro de modèle du produit et le numéro d'identification, si vous devez contacter un détaillant autorisé ou la ligne de service au consommateur concernant des informations sur l'entretien. Vous devrez repérer le numéro de série et le modèle de la machine et inscrire l'information dans l'espace approprié ci-dessous. .

Date de l'achat :

Nom du détaillant :

Numéro de téléphone du détaillant :

Numéros d'identification du Produit

Numéro de Modèle :

Numéro de Série :

Moteur

Puissance en chevaux-vapeur :

La décharge de la pression actuelle au point de vidange peut varier pour chaque machine selon différents facteurs incluant : la quantité d'eau passant par la machine en provenance de la source, l'ajout d'un injecteur Chimique en bout de ligne, ou une variation dans la performance du moteur.

Avis

Ce manuel contient des informations concernant la série complète de lavuse à pression et vous guideras en commençant par la sécurité jusqu'au fonctionnement de votre machine. Vous pouvez vous référer au manuel en toute circonstance pour vous aider à déterminer certaine fonction d'utilisation spécifique, ranger le avec la machine en tout temps.

La lecture en profondeur du manuel d'utilisation vous aidera à éviter toute blessure corporelle ou bris matériel. L'information dans ce manuel vous offriras les outils les plus sécuritaire et effectif afin de nettoyer votre machine. En connaissant la meilleure façon d'utiliser cette machine vous serez également mieux disposer à montrer aux autres comment utiliser cet appareil.

Le manuel d'utilisation est une partie importante de votre lavuse à pression et devrait être lu consciencieusement avant l'utilisation initial. Utilisez de cet outil de référence aussi souvent que nécessaire pour s'assurer d'une sécurité adéquate et d'une prise en compte de toutes vos préoccupations.

Mode d'Emploi du Manuel d'Utilisation

Attention: Lisez le manuel d'instruction en entier avant l'utilisation initial de votre lavuse à pression.



23	Connexions sécuritaires
Connexion du Cordon d'Alimentation	
25	Comment démarrer votre laveuse à pression
Démarrage de la Laveuse à Pression Electrique	
28	Comment arrêter votre laveuse à pression
Arrêt de la Laveuse à Pression Electrique	
Buses de Pulvérisation	
29	Comment utiliser les buses
29	Changer les buses
29	Conseil d'utilisation
Utilisation de la Buse Noire à Savon	
30	Injection du détergent
Dépannage	
31	Charte de dépannage du moteur à gazoline
32	Charte de dépannage du moteur électrique
33	Charte de dépannage de la pompe
Entreposage	
34	Entreposage pour l'hiver
34	Entreposage à long terme
34	Protection des composantes du système de carburant
34	Entreposer le moteur
35	Autres conseils d'entreposage

Introduction	4	Mode d'emploi du manuel d'utilisation
Identification des Produits	5	Laveuse à pression
	5	Moteur
Safety	6	Compréhension des étiquettes de sécurité de la machine
	7	Règles de sécurité
	7	Symbole de danger et signification
Composantes d'une Laveuse à Pression à Gaz	14	Description des pièces
Assemblage	15	Déballage de la laveuse à pression
	15	Fixation de la poignée
Liste de Contrôle Avant Utilisation	16	Suivre la liste de contrôle ci-jointe
	16	Connexion de la source d'eau au boyau et à la pompe
Démarrage de la Laveuse à Pression	17	Comment démarrer votre laveuse à pression
Arrêt de la Laveuse à Pression	21	Comment arrêter votre laveuse à pression
Démarrage de la Laveuse à Pression Electrique	22	Charte des composantes

* CONSIGNES DE SÉCURITÉ
* CONSERVER CES INSTRUCTIONS

MANUEL D'UTILISATION

LAVEUSE À PRESSION

