



**NEW HOLLAND**

**AGRICULTURE**

**WATER, TRASH, CHEMICAL  
TRANSFER PUMP**

**USER MANUAL**

85.609.698



# TABLE OF CONTENTS



---

<b>Introduction .....</b>	<b>4</b>
<b>Product Identification .....</b>	<b>5</b>
<b>Safety alert and symbol meanings .....</b>	<b>6</b>
<b>Warning and hazards .....</b>	<b>7</b>
<b>Water pump components .....</b>	<b>11</b>
<b>Assembly of hoses .....</b>	<b>12</b>
<b>Pump Operation and set up .....</b>	<b>13</b>
<b>Priming the pump .....</b>	<b>15</b>
<b>Starting the engine and pump .....</b>	<b>16</b>
<b>Stopping the engine and cleaning pump .....</b>	<b>18</b>
<b>Warranty .....</b>	<b>19</b>
<b>Maintenance Notes .....</b>	<b>23</b>

### **ATTENTION: READ THROUGH THE COMPLETE MANUAL PRIOR TO THE INITIAL USE OF YOUR WATER, TRASH, CHEMICAL AND TRANSFER PUMP**

#### **Using the Operator's manual**

The operating manual is an important part of your water pump. It should be read thoroughly before initial use, and referred to often to make sure adequate safety and service concerns are being addressed.

Reading the owner's manual thoroughly will help avoid any personal injury or damage to your machine. By knowing how best to operate this machine, you will be better positioned to show others who may also operate the unit.

This manual is written to take you from the safety requirements to the operating functions of your machine. You can refer back to the manual at any time to help troubleshoot any specific operating functions, so store it with the machine at all times.

**Note:** This is a generic manual. Your specific machine may look different than the pictures shown, but the same concepts will apply.

## PRODUCT IDENTIFICATION

---

### Record Identification Numbers

#### Water Pump

If you need to contact an Authorized Dealer or Customer Service line for information on servicing, always provide the product model and identification numbers.

You will need to locate the model and serial number for the machine and record the information in the places provided below.

<b>Date of Purchase:</b>
<b>Dealer Name:</b>
<b>Dealer Phone:</b>

<b>Product Identification Numbers</b>
<b>Model Number:</b>
<b>Serial Number:</b>

<b>Engine</b>
<b>Horse Power:</b>

## Save these Instructions

### Safety Rules



**This is the safety alert symbol. It is used to alert you to potential personal injury hazards. Obey all safety messages that follow this symbol to avoid possible injury or death.**

The safety alert symbol (  ) is used with a signal word (DANGER, CAUTION, WARNING), a pictorial and/or a safety message to alert you to hazards.

**DANGER** indicates a hazard which, if not avoided, will result in death or serious injury.

**WARNING** indicates a hazard which, if not avoided, could result in death or serious injury.

**CAUTION** indicates a hazard which, if not avoided, might result in minor or moderate injury.

**NOTICE** indicates a situation that could result in equipment damage. Follow safety messages to avoid or reduce the risk of injury or death.

### Hazard Symbols and Meanings



**EXPLOSION**



**FIRE**



**ELECTRIC SHOCK**



**KICKBACK**



**HOT SURFACE**



**TOXIC FUMES**



**MOVING PARTS**







**SLIPPERY**





**READ MANUAL**

## SAFETY

 <b>WARNING</b>	
	<p>Running engine gives off carbon monoxide, an odorless, colorless, poison gas.</p> <p>Breathing carbon monoxide can cause headache, fatigue, dizziness, vomiting, confusion, seizures, nausea, fainting or death.</p>
<ul style="list-style-type: none"> <li>• Operate water pump <b>ONLY</b> outdoors.</li> <li>• Keep exhaust gas from entering a confined area through windows, doors, ventilation intakes, or other openings.</li> <li>• <b>DO NOT</b> start or run engine indoors or in an enclosed area, even if windows and doors are open.</li> </ul>	

 <b>WARNING</b>	
	<p>Use of water pump can create puddles and slippery surfaces.</p>
<ul style="list-style-type: none"> <li>• Operate water pump from a stable surface.</li> <li>• The area should have adequate slopes and drainage to reduce the possibility of a fall due to slippery surfaces.</li> </ul>	

 <b>WARNING</b>	
	<p>Unintentional sparking can result in fire or electric shock.</p>
<p><b>When Adjusting or Making Repairs to Your Water Pump</b></p> <ul style="list-style-type: none"> <li>• Disconnect the spark plug wire from the spark plug and place the wire where it cannot contact spark plug.</li> </ul> <p><b>When Testing for Engine Spark</b></p> <ul style="list-style-type: none"> <li>• Use approved spark plug tester.</li> <li>• <b>DO NOT</b> check for spark with spark plug removed.</li> </ul>	

 <b>WARNING</b> ADVERTENCIA • AVERTISSEMENT
<p>Cancer and Reproductive Harm Cáncer y Daño Reproductivo Cancer et dommages à la reproduction</p> <p><a href="http://www.P65Warnings.ca.gov" style="color: white;">www.P65Warnings.ca.gov</a></p>

 **WARNING**



Fuel and its vapors are extremely flammable and explosive.

Fire or explosion can cause severe burns or death.

**When Adding or Draining Fuel**

- Turn water pump OFF and let it cool at least 2 minutes before removing fuel cap. Loosen cap slowly to relieve pressure in tank.
- Fill or drain fuel tank outdoors.
- DO NOT overfill tank. Allow space for fuel expansion.
- If fuel spills, wait until it evaporates before starting engine.
- Keep fuel away from sparks, open flames, pilot lights, heat, and other ignition sources.
- Keep away from open flame and cigarettes.

**When Starting Equipment**

- Ensure spark plug, muffler, fuel cap, and air cleaner are in place.
- DO NOT crank engine with spark plug removed.

**When Operating Equipment**

- DO NOT pump flammable liquids, such as fuel or fuel oils.
- This water pump is not for use in mobile equipment or marine applications.
- DO NOT tip engine or equipment at angle which causes fuel to spill.
- Secure water pump. Loads from hoses may cause tipover.

**When Transporting or Repairing Equipment**



- Transport/repair with fuel tank EMPTY or with fuel shutoff valve OFF.
- Disconnect spark plug wire.

**When Storing Fuel or Equipment with Fuel in Tank**

- Store away from furnaces, stoves, water heaters, clothes dryers, or other appliances that have pilot light or other ignition source because they can ignite fuel vapors.

## SAFETY

<b>⚠ WARNING</b>	
	<p>Starter cord kickback (rapid retraction) can result in bodily injury. Kickback will pull hand and arm toward engine faster than you can let go.</p> <p>Broken bones, fractures, bruises, or sprains could result.</p> <p>Keep hands and body clear from discharge of pump.</p>
<ul style="list-style-type: none"> <li>• When starting engine, pull cord slowly until resistance is felt and then pull rapidly to avoid kickback.</li> <li>• Secure discharge hose to avoid whipping.</li> </ul>	

<b>⚠ WARNING</b>	
 	<p>Contact with muffler area can result in serious burns.</p> <p>Exhaust heat/gases can ignite combustibles, structures or damage fuel tank causing a fire.</p>
<ul style="list-style-type: none"> <li>• DO NOT touch hot parts and AVOID hot exhaust gases.</li> <li>• Allow equipment to cool before touching.</li> <li>• Keep at least 5 feet (1.5 m) of clearance on all sides of pressure washer including overhead.</li> </ul>	

<b>⚠ WARNING</b>	
	<p>Starter and other rotating parts can entangle hands, hair, clothing, or accessories.</p>
<ul style="list-style-type: none"> <li>• NEVER place hands or body parts inside of running pump or hoses.</li> <li>• Never operate water pump without protective housing or covers.</li> <li>• DO NOT wear loose clothing or anything that may be caught in the starter or other rotating parts.</li> <li>• Tie up long hair and remove jewelry.</li> </ul>	

**⚠ CAUTION**

Excessively high operating speeds increase risk of injury and damage to water pump.

Excessively low speeds impose a heavy load.

- DO NOT tamper with the governed speed.
- DO NOT modify the water pump.
- DO NOT allow unqualified persons or children to operate or service water pump.

**NOTICE**

Improper treatment of water pump can damage it and shorten its life.

- If you have questions about intended use, ask dealer or contact nearest authorized dealer.
- Be sure pump chamber is filled with water before starting the engine.
- Never run pump without priming.
- Use a non-collapseable hose on the suction side of the hose.
- Use water pump only for intended uses. Do not attempt to transfer chemicals or trash in a pump that is not intended for this purpose.
- Pumping sea water, beverages, acids, chemical solutions, or any other liquid that promotes corrosion can damage the pump.
- Ensure all connections are air tight.
- DO NOT obstruct the suction or discharge hose in any way, obstruction of hoses can damage pump housing.
- NEVER operate pump without strainer basket connected to end of suction hose.
- NEVER allow vehicles to drive over hoses. If a hose must be positioned across a roadway, use planking on each side of hose to allow vehicles to pass over without obstructing or collapsing hose.
- Anchor pump to avoid equipment movement.
- Keep equipment away from edge of river or lake where it could cause the bank to collapse.
- DO NOT insert any objects through cooling slots.
- NEVER operate units with broken or missing parts, or without protective housing or covers.
- DO NOT by-pass any safety device on this machine.
- NEVER move machine by pulling on hoses. Use frame on unit.
- Check fuel system for leaks or signs of deterioration, such as chafed or spongy hose, loose or missing clamps, or damaged tank or cap. Correct all defects before operating water pump.

## WATER PUMP COMPONENTS

The following diagram is intended for general reference purposes only. Your unit may differ in several aspects as a result.

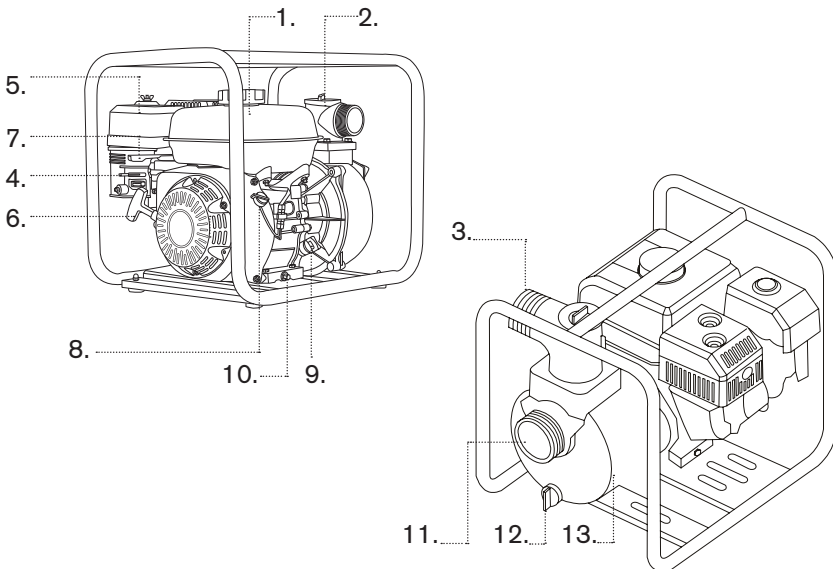

1. **Fuel Tank** Fill tank with regular unleaded fuel. Always leave room for fuel expansion.
2. **Priming Plug** Fill pump with water here to prime pump before starting.
3. **Discharge Outlet** Connect discharge hose here.
4. **Choke Lever** Prepares a cold engine for starting.
5. **Air Cleaner** Protects engine by filtering dust and debris out of intake air.
6. **Recoil Starter** Used for starting the engine manually.
7. **Engine Speed Lever (Throttle)** Used to adjust engine speed to control pump output.
8. **On/Off Switch** Set this switch to "On" before using recoil starter. Set switch to "Off" to stop a running engine.
9. **Oil Fill** Check and add engine oil here.
10. **Oil Drain Bolt** Drain engine oil here.
11. **Suction Inlet** Connect reinforced suction hose here.
12. **Water Drain Plug** Remove to drain water from pump and flush internal components with clean water.
13. **Pump Chamber** Be sure to fill with water before starting.

### Item Not Shown:

**Strainer Basket** Used to limit passage of abrasive materials into the pump. Please note that this item is not included with all models.

Your water pump requires some set up and is ready for use after it has been properly serviced with the recommended oil and fuel.

**1. Attach Suction Hose to Strainer Basket**

Slide hose clamp over hose. Attach open end of suction hose to strainer hose barb. Tighten hose clamp securely.

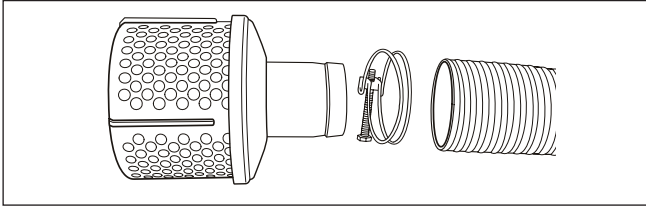

**2. Connect Suction Hose (Mandatory)**

Attach Suction Hose by connecting camlocks. It is vital that the connections are air tight. If suction hose has any air leaks it will prevent proper priming of pump.

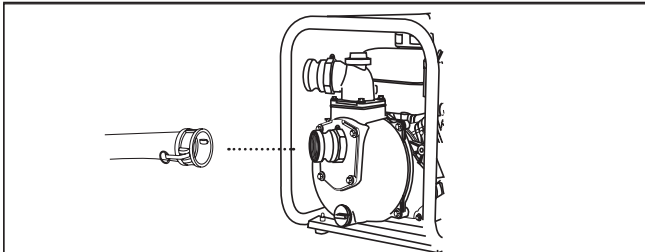

**3. Connect Discharge Hose (Optional)**

If desired, use a commercially available hose. **DO NOT** use a hose with an inside diameter smaller than the pump's discharge port size.

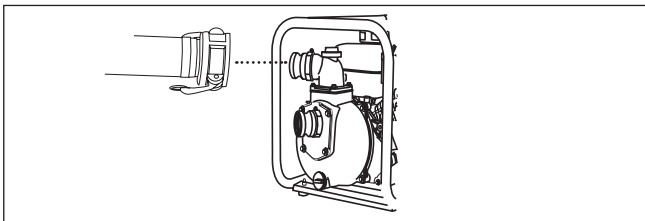

## OPERATION

### Pump Operation and set up

When setting up your pump, it is important to understand its lift capacity. Lift capacity is categorized into three different sections. (as shown on page 14)

Suction lift is the vertical distance from the liquid source to the pump inlet. Due to the weight of water this can be no more than 26ft. As such, the standard suction hose is 25ft in length. The shorter the suction lift distance, the faster the machine will prime and the better its performance. Discharge lift is the vertical distance between the pump's discharge port to the end of the discharge hose. This distance will vary depending on the size, and power of the machine.



Total lift is the sum of the suction lift, and the discharge lift. This is the total vertical lift capacity of the machine from water source to discharge point. As total lift increases, the output flow rate of the water decreases. Keep in mind, "Lift" defines the vertical lifting capacity. If the liquid is being moved horizontally, then the pump can move it a much greater distance (in this event, always add hose length to the discharge side, never the suction side.)

\*Please note, in some instances the word "head" can be used to refer to "lift".

### Move Water Pump to Safe Operating Location

For best pump performance, locate the pump on a flat, level surface as close as possible to the water to be pumped. Secure water pump to avoid tip-over. Use hoses that are no longer than necessary.

**IMPORTANT:** Direct open end of discharge hose away from home, electrical devices or anything not desired to get wet.

 <b>WARNING</b>	
	Fuel and its vapors are extremely flammable and explosive.
	Fire or explosion can cause severe burns or death.
<ul style="list-style-type: none"> <li>• This water pump is not for use in mobile equipment or marine applications</li> <li>• DO NOT tip engine or equipment at angle which causes fuel to spill.</li> <li>• Secure water pump. Loads from hoses may cause tip over.</li> </ul>	

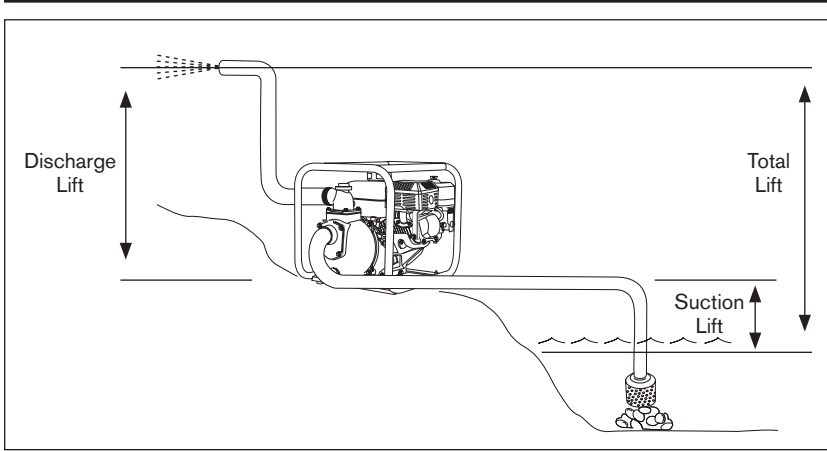

### Placing Strainer Basket Into Water Source

Place strainer basket into water to be pumped. Basket must be fully immersed.

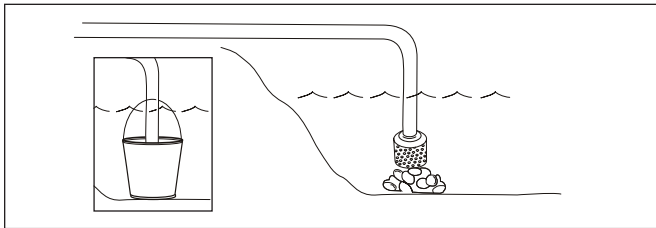

### NOTICE

Improper treatment of water pump can damage it and shorten its life.

- NEVER operate pump without strainer connected to end of suction hose.
- Keep strainer out of sand or silt, place in bucket or on stones.
- DO NOT let pump run dry or damage to seals may result.

## OPERATION

---

### Prime the Water Pump

1. Remove priming plug from top of pump.
2. Fill pump with clean, clear water up to top of discharge outlet.
3. Replace priming plug, ensuring that the seal is tight.

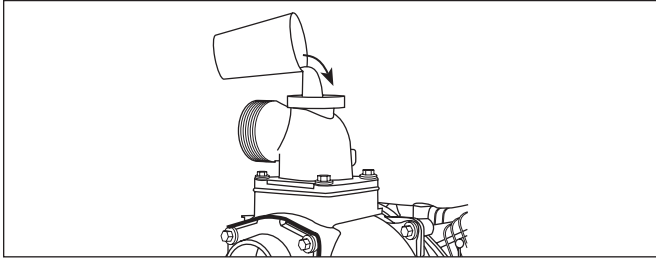

### NOTICE

Improper treatment of water pump can damage it and shorten its life.

- Be sure chamber is filled with water before starting the engine.
- NEVER run pump without priming

During priming process water will slowly move up suction hose. Operator may need to continue to add water into pump to keep prime. Once water from suction hose reaches the pump, it will run normally and transfer water at high volume. It is essential the operator ensures this process is complete to prevent failure of prime or damage to pump.

### Starting the Water Pump

Use the following start instructions:

**Must ensure pump is primed, and suction hose is in water source before turning on engine. (see page 14 for instructions)**

1. **Fill Engine with Oil, SAE 10W30**
2. Make sure unit is on a flat, level surface and pump chamber is primed.
3. Turn fuel valve (1) to "On" position. The fuel valve handle will be vertical (pointing toward the ground).

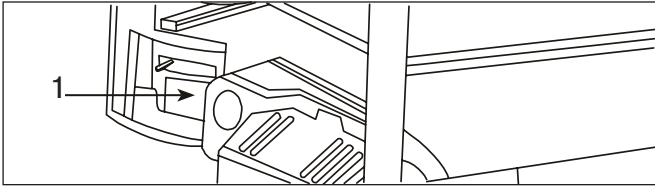

4. Push on/off switch (2) to "On" position.
5. Move engine speed lever (3) to "Fast" ( ) position.

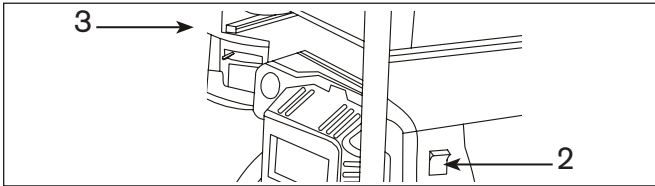

6. Move choke lever (4) to "On" position.

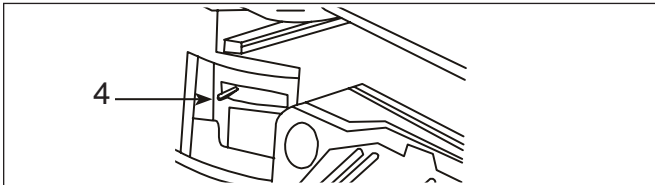

7. Grasp recoil handle and pull slowly until slight resistance is felt. Then pull handle rapidly to overcome compression, prevent kickback and start engine.

### **WARNING**



Starter cord kickback (rapid retraction) can result in bodily injury. Kickback will pull hand and arm toward engine faster than you can let go.

Broken bones, fractures, bruises, or sprains could result.



- When starting engine, pull cord slowly until resistance is felt and then pull rapidly to avoid kickback.

## STARTING THE WATER PUMP

**IMPORTANT:** If excessive fuel is present in the air/fuel mixture causing a “flooded” condition, move choke lever to “Run” position and pull handle repeatedly until engine starts.

8. Move choke lever to “Run” position a short distance at a time over several seconds in warm weather or minutes in cold weather. Let engine run smoothly before each change. Operate with choke in “Run” position.

**IMPORTANT:** It may take a few minutes for water pump to begin pumping water.

 <b>WARNING</b>	
 	<p>Contact with muffler area can result in serious burns.</p> <p>Exhaust heat/gases can ignite combustibles, structures or damage fuel tank causing a fire.</p>
<ul style="list-style-type: none"> <li>• DO NOT touch hot parts and AVOID hot exhaust gases.</li> <li>• Allow equipment to cool before touching.</li> <li>• Keep at least 5 feet (1.5 m) of clearance on all sides of pressure washer including overhead.</li> </ul>	

It is recommended to have the engine on full RPM during operation.

### Stopping the Water Pump

1. Move engine speed lever to "Slow" position.
2. Push on/off switch to "Off" position.
3. Turn fuel valve to "Off" position.

### **WARNING**



Backfire, fire or engine damage could occur.

- **DO NOT** stop engine by moving choke control to "Choke" position.

### Drain and Flush Water Pump

1. Disconnect and drain suction and discharge hoses.
2. Remove drain plug at bottom of pump.

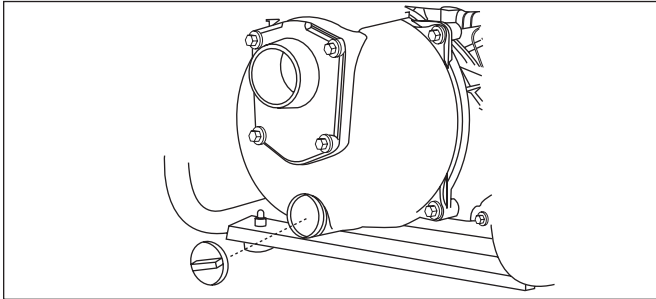

3. Remove primer plug from top of pump and flush internal components of pump with clean water.

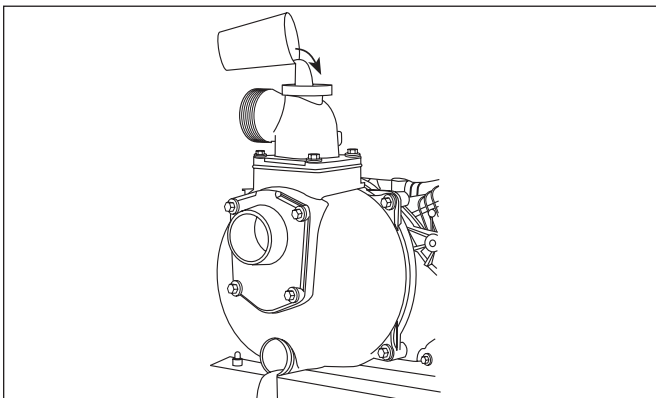

4. Replace both plugs and finger tighten.

## WARRANTY

---

### CALIFORNIA AND FEDERAL EXHAUST AND EVAPORATIVE EMISSIONS CONTROL WARRANTY STATEMENT

#### YOUR WARRANTY RIGHTS AND OBLIGATIONS

The California Air Resources Board, the United States Environmental Protection Agency and Chongqing Rato Technology Co., Ltd. (Rato), are pleased to explain the exhaust and evaporative emissions (“emissions”) control system warranty on your 2019/2020 small off-road engine/equipment.

In California, new equipment that use small off-road engines must be designed, built, and equipped to meet the State’s stringent anti-smog standards. Rato must warrant the emissions control system on your small off-road engine/equipment for the period listed below provided there has been no abuse, neglect or improper maintenance of your small off-road engine/equipment leading to the failure of the emissions control system.

Your emissions control system may include parts such as the carburetor or fuel-injection system, the ignition system, catalytic converter, fuel tanks, fuel lines (for liquid fuel and fuel vapors), fuel caps, valves, canisters, filters, clamps and other associated components. Also included may be hoses, belts, connectors, and other emission-related assemblies.

Where a warrantable condition exists, Rato will repair your small off-road engine/equipment at no cost to you including diagnosis, parts and labor.

#### MANUFACTURER’S WARRANTY COVERAGE

The exhaust and evaporative emissions control system on your small off-road engine/equipment is warranted for two years. If any emissions-related part on your small off-road engine/equipment is defective, the part will be repaired or replaced by Rato.

#### OWNER’S WARRANTY RESPONSIBILITIES

As the small off-road engine/equipment owner, you are responsible for performance of the required maintenance listed in your owner’s manual. Rato recommends that you retain all receipts covering maintenance on your small off-road engine/equipment, but Rato cannot deny warranty coverage solely for the lack of receipts or for your failure to ensure the performance of all scheduled maintenance.

As the small off-road engine/equipment owner, you should however be aware that Rato may deny your warranty coverage if your small off-road engine/equipment or a part has failed due to abuse, neglect, or improper maintenance or unapproved modifications.

You are responsible for presenting your small off-road engine/equipment to a Rato

distribution center or service center as soon as the problem exists. The warranty repairs shall be completed in a reasonable amount of time, not to exceed 30 days.

---

If you have any questions regarding your warranty rights and responsibilities, you should contact BE POWER EQUIPMENT at 1-800-663-8331 (free phone) or Email at [info@bepressure.com](mailto:info@bepressure.com)

### DEFECTS WARRANTY REQUIREMENTS

A - The warranty period begins on the date the small off-road engine/equipment is delivered to an ultimate purchaser.

B - General Emissions Warranty Coverage. Rato warrants to the ultimate purchaser and each subsequent owner that the engine or equipment is:

1. Designed, built, and equipped so as to conform with all applicable regulations adopted by the Air Resources Board; and
2. Free from defects in materials and workmanship that causes the failure of a warranted part for a period of two years.

C - The warranty on emission-related parts will be interpreted as follows:

1. Any warranted part that is not scheduled for replacement as required maintenance in the written instructions must be warranted for the warranty period defined in Subsection (b)(2). If any such part fails during the period of warranty coverage, it must be repaired or replaced by Rato according to Subsection (4) below. Any such part repaired or replaced under the warranty must be warranted for the remaining warranty period.
2. Any warranted part that is scheduled only for regular inspection in the written instructions must be warranted for the warranty period defined in Subsection (b) (2). A statement in such written instructions to the effect of "repair or replace as necessary" shall advise owners of the warranty coverage for emissions related parts. Replacement within the warranty period is covered by the warranty and will not reduce the period of warranty coverage. Any such part repaired or replaced under warranty must be warranted for the remaining warranty period.
3. Any warranted part that is scheduled for replacement as required maintenance in the written instructions must be warranted for the period of time prior to the first scheduled replacement point for that part. If the part fails prior to the first scheduled replacement, the part must be repaired or replaced by Rato according to Subsection (4) below. Any such part repaired or replaced under warranty must be warranted for the remainder of the period prior to the first scheduled replacement point for the part.
4. Repair or replacement of any warranted part under the warranty provisions must be performed at no charge to the owner at a warranty station.
5. Notwithstanding the provisions of Subsection (4) above, warranty services or repairs must be provided at distribution centers that are franchised to service the subject engine/equipment.

## WARRANTY

---

6. The owner must not be charged for diagnostic labor that leads to the determination that a warranted part is in fact defective, provided that such diagnostic work is performed at a warranty station.
7. Rato is liable for damages to other engine/equipment components proximately caused by a failure under warranty of any warranted part.
8. Throughout the emissions control system's warranty period set out in subsection (b)(2), Rato must maintain a supply of warranted parts sufficient to meet the expected demand for such parts and must obtain additional parts if that supply is exhausted.
9. Manufacturer-approved replacement parts that do not increase the exhaust or evaporative emissions of the engine or emissions control system must be used in the performance of any warranty maintenance or repairs and must be provided without charge to the owner. Such use will not reduce the warranty obligations of Rato.
10. Add-on or modified parts that are not exempted by the Air Resources Board may not be used. The use of any non-exempted add-on or modified parts will be grounds for disallowing a warranty claim. Rato will not be liable to warrant failures of warranted parts caused by the use of a non-exempted add-on or modified part.
11. Rato issuing the warranty shall provide any documents that describe that warranty procedures or policies within five working days of request by the Executive Officer.

### D - Emission Warranty Parts List for Exhaust

1. Fuel Metering System
  - Carburetor and internal parts (and/or pressure regulator or fuel injection system).
  - Air/fuel ratio feedback and control system.
  - Cold start enrichment system.
2. Air Induction System
  - Controlled hot air intake system.
  - Intake manifold.
  - Air filter.
3. Ignition System
  - Spark Plugs.
  - Magneto or electronic ignition system.
  - Spark advance/retard system.
4. Exhaust Gas Recirculation (EGR) System
  - EGR valve body, and carburetor spacer if applicable.
  - EGR rate feedback and control system.
5. Air Injection System
  - Air pump or pulse valve.
  - Valves affecting distribution of flow.
  - Distribution manifold.

### 6. Catalyst or Thermal Reactor System

- Catalytic converter.
- Thermal reactor.
- Exhaust manifold.

### 7. Particulate Controls

- Traps, filters, precipitators, and any other device used to capture particulate emissions.

### 8. Miscellaneous Items Used in Above Systems

- Electronic controls.
- Vacuum, temperature, and time sensitive valves and switches.
- Hoses, belts, connectors, and assemblies.

## E - Emission Warranty Parts List for Evap

1. Fuel Tank
2. Fuel Cap
3. Fuel Lines (for liquid fuel and fuel vapors)
4. Fuel Line Fittings
5. Clamps\*
6. Pressure Relief Valves\*
7. Control Valves\*
8. Control Solenoids\*
9. Electronic Controls\*
10. Vacuum Control Diaphragms\*
11. Control Cables\*
12. Control Linkages\*
13. Purge Valves\*
14. Gaskets\*
15. Liquid/Vapor Separator
16. Carbon Canister
17. Canister Mounting Brackets
18. Carburetor Purge Port Connector

\*Note: As they relate to the evaporative emission control system.

Rato will furnish with each new small off-road engine/equipment written instructions for the maintenance and use of the engine/equipment by the owner.





**If you need assistance with the  
assembly or operation of this Water  
Pump please call**

**1-855-850-6668**

**1-855-850-6668**

**Si vous avez besoin d'assistance avec  
l'assemblage ou l'opération de cette  
pompe à eau, s'il vous plaît appelez le**





RATO fournira avec chaque nouveau petit moteur / équipement tout-terrain des instructions écrites pour l'entretien et l'utilisation du moteur / équipement par le propriétaire.

\* Remarque: En ce qui concerne le système de contrôle des émissions par évaporation.

1. Réservoir d'essence
2. Bouchon du réservoir d'essence
3. Lignes de carburant (pour le carburant liquide et les vapeurs de carburant)
4. Racords de conduite de carburant
5. Pincés \*
6. Soupapes de décharge de pression\*
7. Vannes de contrôle \*
8. Solénoïdes de contrôle \*
9. Commandes électroniques \*
10. Diaphragmes de contrôle du vide \*
11. Câbles de contrôle \*
12. Liens de contrôle \*
13. Vannes de purge \*
14. Joints \*
15. Séparateur Liquide / Vapeur
16. Bidon de carbone
17. Supports de montage de bidon
18. Connecteur du port de purge du carburateur

E - Liste des pièces sous garantie Emission pour Evap

1. Système d'avance / retard à l'allumage.
  - Magnéto ou allumage électronique.
1. Système de recyclage des gaz d'échappement (EGR)
  - Corps de la vanne EGR et entretoise de carburateur, le cas échéant.
  - Système de retour et de contrôle du taux EGR.
2. Système d'injection d'air
  - Pompe à air ou valve à impulsion.
  - Les vannes affectant la distribution du flux.
  - Collecteur de distribution.
3. Catalyseur ou système de réacteur thermique
  - Convertisseur catalytique.
  - Réacteur thermique.
  - Collecteur d'échappement.
4. Contrôle des particules
  - Les pièges, filtres, précipitateurs et tout autre dispositif utilisé pour capter les émissions de particules.
5. Divers articles utilisés dans les systèmes ci-dessus
  - Commandes électroniques.
  - Vannes et commutateurs sensibles au vide, à la température et au temps.
  - Tuyaux, courroies, connecteurs et assemblages.

1. Système de dosage de carburant  
 • Carburateur et pièces internes (et / ou régulateur de pression ou système d'injection de carburant).  
 • Contrôle du rapport air / carburant et système de contrôle.  
 • Système d'enrichissement à démarrage à froid.
2. Système d'induction d'air  
 • Système d'admission d'air chaud contrôlé.  
 • Tubulure d'admission.  
 • Filtre à air.  
 • Système de mise à feu  
 • Bougies.
3. Système de dosage de carburant  
 • Carburateur et pièces internes (et / ou régulateur de pression ou système d'injection de carburant).  
 • Contrôle du rapport air / carburant et système de contrôle.  
 • Système d'enrichissement à démarrage à froid.
4. La réparation ou le remplacement de toute pièce sous garantie en vertu des dispositions de la garantie doit être effectué sans frais pour le propriétaire dans un centre de garantie.  
 5. être effectué sans frais pour le propriétaire dans un centre de garantie.  
 6. Nonobstant les dispositions du paragraphe (4) ci-dessus, des services de garantie ou des réparations doivent être fournis dans des centres de distribution franchisés pour assurer la maintenance du moteur / équipement en question.  
 7. Le propriétaire ne doit pas être facturé pour le travail de diagnostic menant à la conclusion qu'une pièce garantie est effectivement défectueuse, à condition que ce travail de diagnostic soit effectué dans un centre de garantie.  
 8. RATO est responsable des dommages subis par d'autres composants du moteur / de l'équipement et causés par une défaillance sous garantie de toute pièce sous garantie.  
 9. Pendant toute la période de garantie du système de contrôle des émissions définie au paragraphe (b) (2), RATO doit maintenir une quantité de pièces sous garantie suffisante pour répondre à la demande attendue pour ces pièces et doit obtenir des pièces supplémentaires si cette offre est épuisée.  
 10. Les pièces de rechange approuvées par le fabricant qui n'augmentent pas les émissions d'échappement ou d'évaporation du moteur ou du système de contrôle des émissions doivent être utilisées dans le cadre de tout entretien ou réparation sous garantie et doivent être fournies sans frais pour le propriétaire. Une telle utilisation ne réduira pas les obligations de garantie de RATO.  
 11. Les pièces ajoutées ou modifiées qui ne sont pas exemplées par le Air Resources Board ne peuvent pas être utilisées. L'utilisation de pièces ajoutées ou modifiées non exemplées constituera un motif de rejet d'une demande de garantie. RATO ne sera pas tenu de garantir les défaillances des pièces sous garantie causées par l'utilisation d'une pièce ajoutée ou modifiée non exemplée.  
 12. RATO émettant la garantie doit fournir tous les documents décrivant ces procédures de garantie dans les cinq jours ouvrables suivant la demande de l'Administrateur.

#### D - Emission Warranty Parts List for Exhaust

- négligence, d'un mauvais entretien ou de modifications non approuvées.
- Vous êtes responsable de présenter votre petit moteur / équipement tout-terrain à un centre de distribution ou de service après-vente RATO dès que le problème existe. Les réparations sous garantie doivent être effectuées dans un délai raisonnable ne dépassant pas 30 jours.
- Si vous avez des questions concernant vos droits et responsabilités en matière de garantie, vous devez contacter BE POWER EQUIPMENT au 1-800-663-8331 (téléphone gratuit) ou par courrier électronique à l'adresse [info@bepressure.com](mailto:info@bepressure.com).
- ### DEFAUTS EXIGENCES DE LA GARANTIE
- A - La période de garantie commence à la date à laquelle le petit moteur / équipement tout-terrain est livré à l'acheteur final.
- B - Couverture générale de la garantie des émissions. RATO garantit à l'acheteur final et à chaque propriétaire ultérieur que le moteur ou l'équipement est:
1. Conçus, construits et équipés de manière à être conformes à tous les règlements applicables adoptés par le Air Resources Board; et
  2. Exempt de défauts de matériaux et de fabrication entraînant la défaillance d'une pièce sous garantie pendant une période de deux ans.
- C - La garantie sur les pièces liées aux émissions sera interprétée comme suit:
1. Toute pièce garantie dont le remplacement n'est pas planifié en raison des travaux de maintenance requis dans les instructions écrites doit être garantie pour la période de garantie définie à la sous-section (b) (2). Si l'une de ces pièces tombe en panne pendant la période de garantie, elle doit être réparée ou remplacée par RATO conformément au paragraphe (4) ci-dessous. Toute pièce réparée ou remplacée dans le cadre de la garantie doit être garantie pour la période de garantie restante.
  2. Toute pièce sous garantie qui ne doit être inspectée régulièrement que dans les instructions écrites doit être garantie pour la période de garantie définie à la sous-section (b) (2). Une déclaration dans de telles instructions écrites à l'effet de «réparer ou remplacer selon les besoins» informera les propriétaires de la couverture de la garantie pour les pièces liées aux émissions. Le remplacement effectué pendant la période de garantie est couvert par la garantie et ne réduira pas la période de couverture. Toute pièce de ce type réparée ou remplacée sous garantie doit être garantie pour la période de garantie restante.
  3. Toute pièce sous garantie dont le remplacement est programmé conformément aux instructions écrites de la maintenance doit être justifiée pour la période précédant le premier remplacement prévu pour cette pièce. Si la pièce fait défaut avant le premier remplacement prévu, elle doit être réparée ou remplacée par RATO conformément au paragraphe (4) ci-dessous. Toute pièce de ce type

## DECLARATION DE GARANTIE DE LA CALIFORNIE ET DU GOUVERNEMENT FEDERAL SUR LES EMISSIONS D'ECHAPPEMENT ET L'EVAPORATION

### VOUS DROITS ET OBLIGATIONS DE GARANTIE

California Air Resources Board, l'Environmental Protection Agency des Etats-Unis et Chongqing RATO Technology Co., Ltd. (RATO) ont le plaisir de vous expliquer la garantie du système de contrôle des émissions et des émissions par évaporation («émissions») de votre petit appareil 2019/2020. moteur / équipement de route.

En Californie, les nouveaux équipements utilisant de petits moteurs tout-terrain doivent être conçus, construits et équipés pour répondre aux normes strictes de l'Etat en matière de lutte contre le smog. RATO doit garantir le système de contrôle des émissions de votre petit moteur / équipement tout-terrain pour la période indiquée ci-dessous, à condition qu'aucun abus, négligence ou mauvais entretien de votre petit moteur / équipement non-route n'ait entraîné l'échec du système de contrôle des émissions.

Votre système de contrôle des émissions peut inclure des pièces telles que le carburateur ou le système d'injection de carburant, le système d'allumage, le convertisseur catalytique, les réservoirs de carburant, les conduites de carburant (pour le carburant liquide et les vapeurs de carburant), les bouchons de carburant, les soupapes, les bidons, les filtres, les colliers de serrage et autres composants associés. Sont également inclus les tuyaux, courroies, connecteurs et autres ensembles liés aux émissions.

Lorsqu'il existe une condition de garantie, RATO réparera gratuitement votre petit moteur / équipement tout-terrain, diagnostic, pièces et main-d'œuvre compris.

### COUVERTURE DE GARANTIE DU FABRICANT

Le système de contrôle des gaz d'échappement et de l'évaporation sur votre petit moteur / équipement tout-terrain est garanti pendant deux ans. Si une pièce liée aux émissions de votre petit moteur / équipement tout-terrain est défectueuse, elle sera réparée ou remplacée par RATO.

### RESPONSABILITES DE LA GARANTIE DU PROPRIETAIRE

En tant que propriétaire petit de moteur / d'équipement hors route, vous êtes responsable de l'exécution de l'entretien requis indiqué dans votre manuel du propriétaire. RATO vous recommande de conserver tous les reçus concernant la maintenance de votre petit moteur / équipement tout-terrain, mais RATO ne peut pas refuser la couverture de la garantie uniquement pour le manque de reçus ou pour ne pas avoir assuré l'exécution de toutes les tâches de maintenance programmées. En tant que propriétaire de petit moteur / équipement hors route, vous devez toujours savoir que RATO peut refuser votre couverture de garantie si votre petit moteur / équipement tout-terrain ou une pièce est tombé en panne en raison d'un abus, d'une

4. Remettez les deux bouchons en place et serrez à la main.

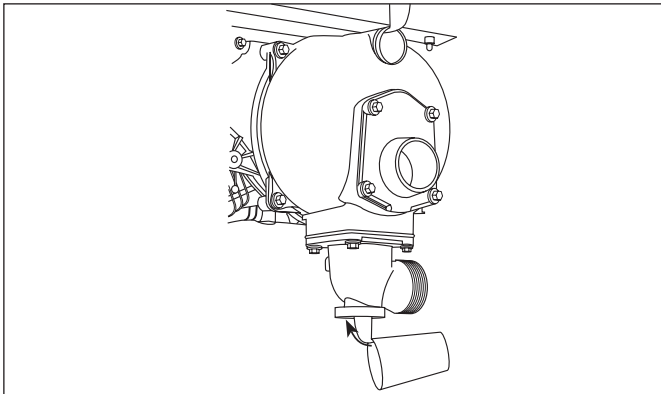

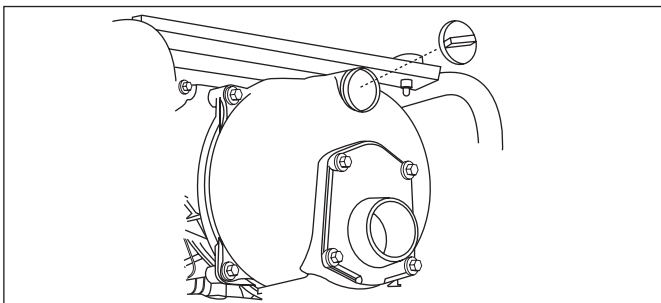

3. Enlevez le bouchon de remplissage sur le dessus de la pompe et rincez les composantes internes de la pompe avec de l'eau claire.



2. Enlevez le bouchon de drain au bas de la pompe.  
1. Débranchez et videz le tuyau de succion et de refoulement.

### Vider et rincer votre pompe à eau

<p>• NE PAS arrêter le moteur en bougeant le levier de l'étrangleur dans la position CHOKE</p>	
	<p>Pétarde, feu ou des dommages au moteur pourraient survenir.</p>
<p><b>ATTENTION</b> </p>	



1. Bouger le levier de vitesse à la position SLOW.  
2. Appuyez sur la position OFF sur l'interrupteur ON/OFF.  
3. Tournez la valve d'essence sur la position OFF.

### Arrêt de la pompe à eau

ARRÊT DE LA POMPE À EAU



L'efficacité de la pompe est contrôlée par la vitesse du moteur. Bouger le levier de vitesse du moteur dans la direction de FAST va augmenter l'efficacité de la pompe et bouger le levier de vitesse vers SLOW va diminuer l'efficacité de la pompe.

<p>▪ NE touchez PAS des pièces chaudes et EVITER les gaz chaud du pot d'échappement.</p> <p>▪ Laissez la machine refroidir avant de lui toucher.</p> <p>▪ Gardez au moins 5 pieds (1,5 m) d'espace de tous les côtés de la lavuse à pression incluant le dessus de la machine.</p>	
<p>Le contact avec le silencieux peut résulter en de sérieuses brûlures.</p> <p>La chaleur/gaz du pot d'échappement peut enflammer des combustibles, des structures ou endommager le réservoir d'essence et entraîner un feu.</p>	 
<p><b>ATTENTION</b></p>	

**IMPORTANT:** Cela peut prendre plusieurs minutes pour que la pompe commence à pomper l'eau.

7. Bougez le levier de l'étrangleur à la position RUN petit à petit durant une période de plusieurs secondes lors d'une température chaude ou quelques minutes avant chaque changement. Utilisez avec l'étrangleur sur la position RUN.

**IMPORTANT:** Si une trop grande quantité d'essence est présente dans l'air ou le mélange à essence causant un effet d'étouffement, bougez le levier de l'étrangleur à la position RUN et tirez sur la poignée à répétition jusqu'à ce que le moteur démarre.

<p>▪ Lors de la mise en marche du moteur, tirez le cordon du démarreur lentement jusqu'à ce qu'une résistance soit ressentie et puis tirez rapidement pour éviter un contre-coup.</p> <p>▪ Immobiliser le tuyau de refoulement pour éviter les coups de fouet.</p>	
<p>Le contre-coup du cordon du démarreur (rétraction rapide) peut infliger des blessures corporelles. Le contre-coup tirera la main ou le bras de l'opérateur vers le moteur plus rapidement que l'on ne peut relâcher le cordon.</p> <p>Des os cassés, des fractures, des blessures, ou des foulures peuvent en résulter.</p>	
<p><b>ATTENTION</b></p>	

## DÉMARRAGE DE LA POMPE À EAU

## DÉMARRAGE DE LA POMPE À EAU



### Démarrage de la pompe à eau

Utilisez les instructions de démarrage suivantes:

1. Assurez-vous que la pompe est sur une surface plane au niveau et que le réservoir est amorcé;
2. Tournez la valve (1) à la position « ON ». La valve d'essence va être à la verticale (pointant vers le sol).

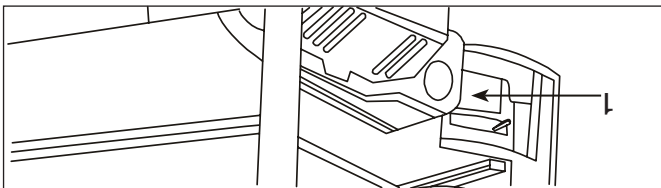

3. Appuyez l'interrupteur ON/OFF (2) à la position ON.
4. Déplacez le levier de vitesse du moteur (3) à LA POSITION "FAST" (rapide).

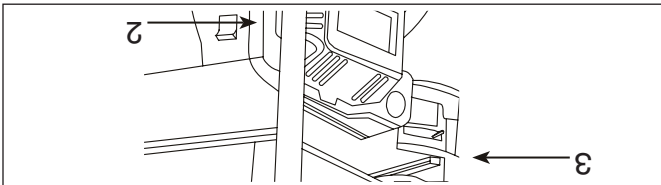

5. Déplacez l'étrangleur (4) à la position ON..

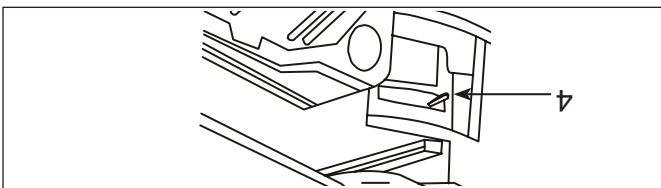

6. Agrippez la poignée de démarrage manuel et tirez jusqu'à ce que vous sentiez une légère résistance. Ensuite tirez rapidement sur la poignée pour surmonter la compression, prévenir le contre-coup et démarrer le moteur.

**Amorcer la pompe à eau**

1. Enlever le bouchon de remplissage du dessus de la pompe.
2. Remplissez la pompe d'eau propre, claire jusqu'au haut de la sortie de refoulement.
3. Remettre le bouchon de remplissage.

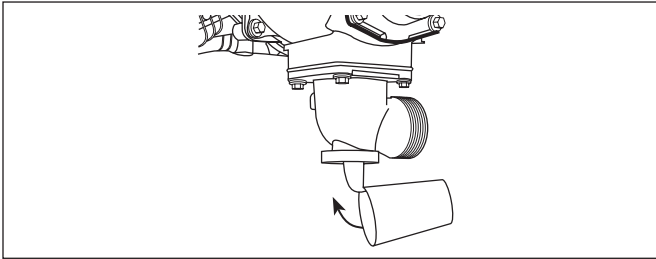

**AVIS**

Une mauvaise utilisation de la pompe à eau peut l'endommager et raccourcir sa durée de vie.

- Soyez sûr que le réservoir est rempli d'eau avant le démarrage du moteur.
- **NE JAMAIS** utiliser la pompe sans l'amorcer.

**Placer le panier-filtre dans la source d'eau**

Placer le panier-filtre dans l'eau à pomper. Le panier doit être complètement submergé.

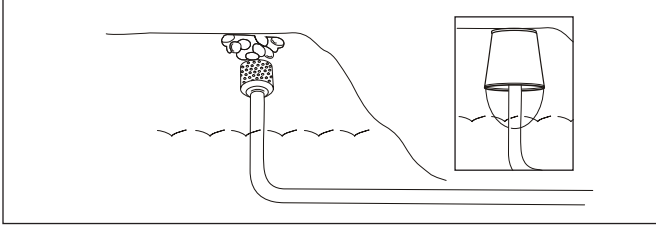

**AVIS**

Une mauvaise utilisation de la pompe à eau peut l'endommager et raccourcir sa durée de vie.

- N'utilisez jamais la pompe sans que le panier-filtre soit connecté à la fin du boyau de suction.
- Garder le panier-filtre loin du sable ou de la vase, placer dans une chaudière ou sur des cailloux.
- Ne laisser pas la pompe fonctionner à sec ou les scellant pourrait s'endommager.

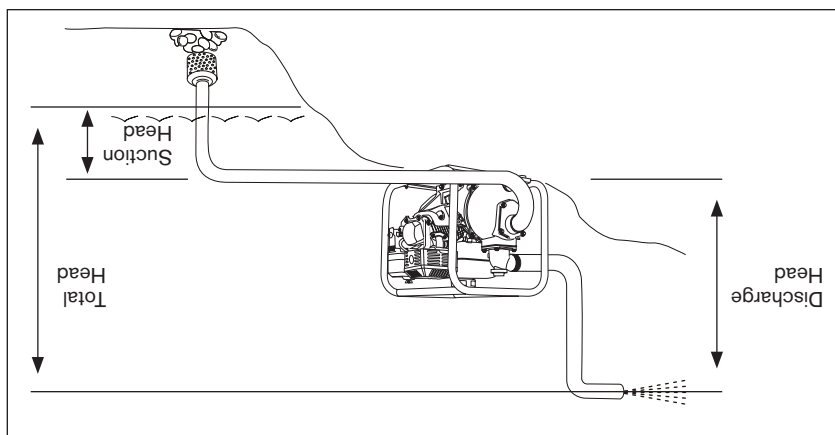

<p><b>ATTENTION</b> ⚠</p> <p>Le carburant et ses vapeurs sont extrêmement inflammables et explosifs.</p> <p>Un feu ou une explosion peut entraîner des brûlures sévères ou la mort.</p>	
<ul style="list-style-type: none"> <li>▪ Cette pompe à eau ne doit pas être utilisée sur des équipements mobile ou nautique.</li> <li>▪ NE PAS incliner le moteur ou la machine en angle ce qui pourrait faire renverser l'essence.</li> <li>▪ Arrimer la pompe correctement. La charge du tuyau peut faire basculer la machine</li> </ul>	

MODE D'EMPLOI

## Qu'est que la "pression de tête"

La pression de tête fait référence à la hauteur d'une colonne d'eau qui peut être portée par la décharge de la pompe.

La pression de tête de succion est la distance verticale entre la décharge de la pompe et la surface du liquide du côté de l'aspiration de la pompe. La pression atmosphérique de 14,7 PSI au niveau de la mer limite la pression de tête à moins de 26 pieds approximativement pour n'importe quelle pompe.

La pression de tête du refoulement est la distance verticale entre la décharge de la pompe et le point de refoulement, qui est la surface du liquide si le tuyau est submergé ou en train de pomper au fond d'un réservoir.

La pression de tête totale est la somme de la valeur de la pression de tête de la succion et celle du refoulement. À mesure que la colonne d'eau augmente, la performance diminue. La longueur, le type et la grosseur du tuyau de la succion et de refoulement peuvent aussi grandement affecter le rendement de la pompe. Il est plus important que la charge de travail de la succion soit la moins élevée du travail total de pompage. Ceci va diminuer le temps d'amorçages et améliorera la performance de la pompe en augmentant la pression de tête du refoulement.

La pression de tête de la succion est de maximum 25 pieds et la pression de tête du refoulement devrait être à un maximum de 81 pieds. La pression de tête totale ne devrait pas dépasser plus de 106 pieds tel que montré à la prochaine page.

## Installer la pompe à eau dans un endroit sécuritaire

Pour une meilleure performance, installez la pompe sur une surface plane, au niveau aussi près que possible de la source d'eau à pomper. Sécurisez la pompe à eau pour empêcher quelle ne renverse. Utilisez des tuyaux qui ne sont pas plus long que nécessaire.

**IMPORTANT:** Dirigez la sortie du tuyau de refoulement dans la direction opposé de votre maison, appareils électriques ou tout ce que vous ne désirez pas être mouillé.

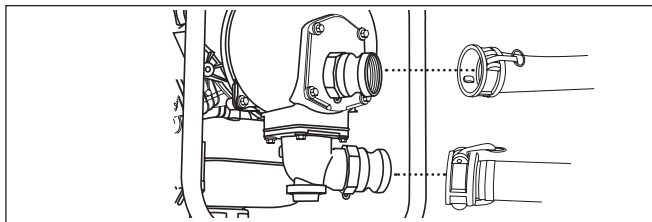

**Raccordez le tuyau de décharge (Optionnel)**  
Si désiré, utiliser un tuyau disponible en magasin. NE PAS utiliser un tuyau avec un diamètre interne plus petit que le port de sortie de refoulement de la pompe.

ASSEMBLAGE

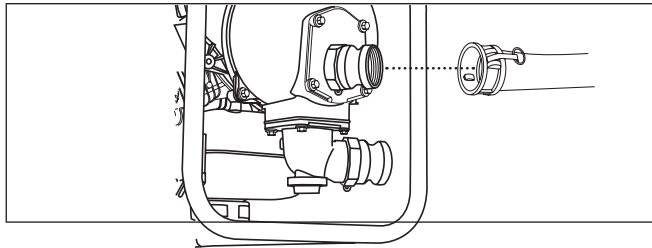

**Fixez le boyau de suction au panier-filtre**  
 1. Glissez le collier de serrage sur le bout du tuyau. Branchez le l'autre bout du tuyau de suction sur le raccord cannelé du filtre. Serrez le collier fermement au tuyau.

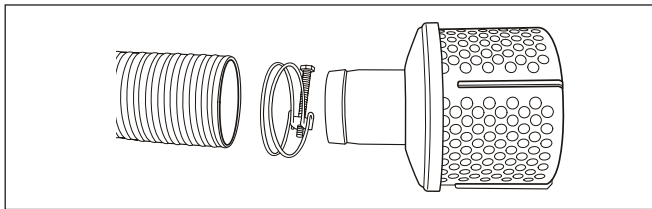

**Raccorder le tuyau de suction à la pompe**  
 1. Glissez le collier de serrage (A) Sur le bout du tuyau (B). Glissez le tuyau de suction sur raccord cannelé du tuyau (C). Serrez le collier fermement au tuyau.

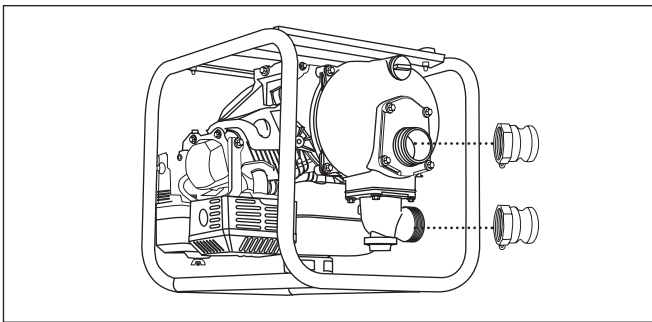

1  
 Votre pompe exige de l'assemblage et peut être utilisée une fois qu'elle a été remplis avec l'huile et l'essence recommandée.

Le diagramme suivant est destiné à des fins de référence générale. Votre unité peut différer à plusieurs égards en conséquence.

## COMPOSANTES DE LA POMPE À EAU

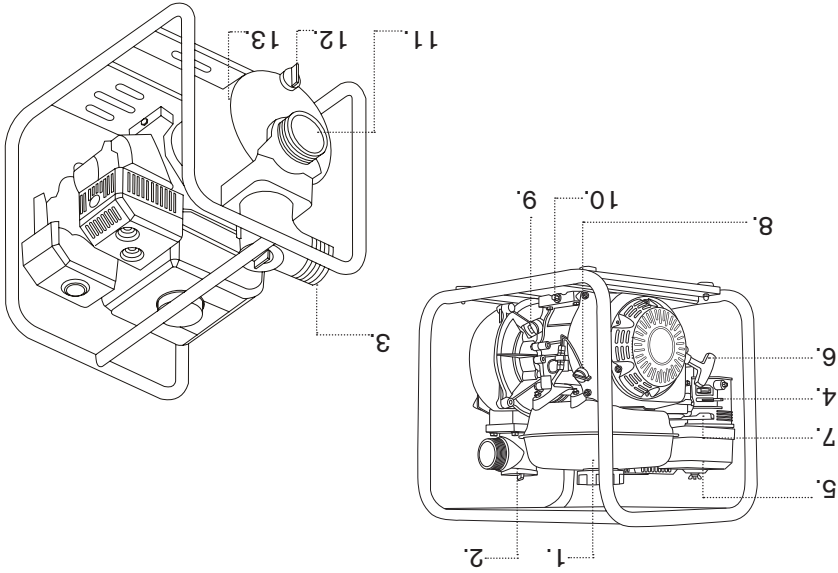











1. **Réservoir de carburant** Remplissez le réservoir avec du carburant ordinaire sans plomb. Laissez toujours de la place pour l'expansion du carburant.
2. **Bouchon d'amorçage** Remplissez la pompe avec de l'eau pour amorcer la pompe avant de démarrer.
3. **Sortie de décharge** Raccordez le tuyau de décharge ici.
4. **Levier de starter** Préparez un moteur froid pour démarrer.
5. **Filtre à air** Protège le moteur en filtrant la poussière et les débris de l'air d'admission.
6. **Démarreur à rappel** Utilisez pour démarrer le moteur manuellement.
7. **Levier de vitesse du moteur (accélérateur)** Utilisez pour régler la vitesse du moteur afin de contrôler la sortie de la pompe.
8. **Interrupteur marche / arrêt** Réglez cet interrupteur sur "On" avant d'utiliser le démarreur à rappel. Réglez le commutateur sur "Off" pour arrêter un moteur en marche.
9. **Remplissage d'huile** Vérifiez et ajoutez de l'huile moteur ici.
10. **Bouillon de vidange d'huile** Vidangez l'huile moteur ici.
11. **Entrée d'aspiration** Raccordez le tuyau d'aspiration renforcé ici.
12. **Bouchon de vidange d'eau** Retirez pour purger l'eau de la pompe et rincer les composants internes avec de l'eau propre.
13. **Chambre de pompe** Assurez-vous de remplir d'eau avant de commencer.



### Article non monté:



Panier du filtre Utilisez pour limiter le passage des matériaux abrasifs dans la pompe. Veuillez noter que cet article n'est pas inclus avec tous les modèles.



<b>AVERTISSEMENT</b>
<p>Une vitesse d'opération excessivement haute de la pompe à eau augmente les risques de blessures et endommage la pompe.</p> <p>Une vitesse d'opération excessivement basse impose une charge lourde.</p> <ul style="list-style-type: none"> <li>▪ N'altérez pas la vitesse réglée.</li> <li>▪ Ne modifiez pas d'aucune manière la pompe à eau.</li> <li>▪ Ne laissez pas des gens non qualifiés ou des enfants utiliser ou desservir la pompe à eau.</li> </ul>
<b>AVIS</b>
<p>Une mauvaise utilisation de la pompe à eau peut l'endommager et raccourcir sa durée de vie.</p> <ul style="list-style-type: none"> <li>▪ Si vous avez des questions concernant l'utilisation prévue, consulter un détaillant ou contacter un détaillant autorisé le plus proche.</li> <li>▪ Assurez-vous que le réservoir de la pompe est rempli d'eau avant de démarrer le moteur. Ne mettez jamais la pompe en marche sans l'amorcer.</li> <li>▪ Utilisez un boyau rigide du côté de la suction du boyau.</li> <li>▪ Utilisez la pompe selon l'utilisation prévue seulement.</li> <li>▪ Le pompage d'eau de mer, de boissons, d'acides, de solutions chimique, ou tout autre liquide qui encourage l'érosion peut endommager la pompe.</li> <li>▪ Assurez-vous que toute vos connexions sont étanches.</li> <li>▪ N'obstruez pas le boyau de suction ou de refoulement d'aucune façon.</li> <li>▪ N'utilisez jamais la pompe sans que le panier-filtre soit connecté à la fin du boyau de suction.</li> <li>▪ Ne laissez jamais un automobiliste rouler sur le boyau. Si vous devez positionner un tuyau en travers d'une rue, placer une planche afin que l'automobiliste passe sans abîmer ou obstruer le boyau.</li> <li>▪ Ancrer la pompe afin d'éviter qu'il bouge.</li> <li>▪ Gardez l'équipement loin des bordures d'une rivière ou d'un lac où la rive pourrait s'affaisser.</li> <li>▪ N'insérer pas d'objet dans les fentes de refroidissement.</li> <li>▪ N'utilisez jamais la machine si elle est endommagée, qu'elle lui manque des pièces ou sans revêtement de protection.</li> <li>▪ N'outrepassez pas les dispositifs de sécurité sur cette machine.</li> <li>▪ N'essayez jamais de déplacer la machine en tirant sur le boyau.</li> <li>▪ Utilisez le cadre de la machine.</li> <li>▪ Vérifiez pour tout signe de détérioration ou de fuite du système d'alimentation, tel qu'un tuyau spongieux ou usé, fixation desserré ou manquante, ou un réservoir/bouchon endommagé.</li> <li>▪ Corriger toute déficience avant d'utiliser votre pompe.</li> </ul>

<ul style="list-style-type: none"> <li>▪ NE JAMAIS mettre les mains ou une partie du corps à l'intérieur de la pompe ou du tuyau s'ils sont en état de marche.</li> <li>▪ NE JAMAIS utiliser la pompe à eau sans revêtement de protection approprié.</li> <li>▪ Ne portez pas de vêtements amples, bijoux ou tout autres accessoires qui pourraient se prendre dans le démarreur ou d'autres pièces rotatives de la machine.</li> <li>▪ Si vous avez les cheveux longs, attachez-les et enlevez vos bijoux.</li> </ul>	
<p>Vos mains, cheveux, vêtements, ou accessoires peuvent s'enchevêtrer dans le démarreur et d'autres pièces tournantes de la machine.</p>	
<b>ATTENTION</b> 	
<ul style="list-style-type: none"> <li>▪ NE touchez PAS des pièces chaudes et EVITER les gaz chaud du pot d'échappement.</li> <li>▪ Laissez la machine refroidir avant de lui toucher.</li> <li>▪ Gardez au moins 5 pieds (1,5 m) d'espace de tous les côtés de la Pompe incluant le dessus de la machine.</li> </ul>	
<p>Le contact avec le silencieux peut résulter en de sérieuses brûlures.</p> <p>La chaleur/gaz du pot d'échappement peut enflammer des combustibles, des structures ou endommager le réservoir d'essence et entraîner un feu</p>	 
<b>ATTENTION</b> 	
<ul style="list-style-type: none"> <li>▪ Lors de la mise en marche du moteur, tirez le cordon du démarreur lentement jusqu'à ce qu'une résistance soit ressentie et puis tirez rapidement pour éviter un contre-coup.</li> <li>▪ Immobiliser le tuyau de refoulement pour éviter les coups de fouet.</li> </ul>	
<p>Le contre-coup du cordon du démarreur (traction rapide) peut infliger des blessures corporelles. Le contre-coup tirera la main ou le bras de l'opérateur vers le moteur plus rapidement que l'on ne peut relâcher le cordon.</p> <p>Des os cassés, des fractures, des blessures, ou des foulures peuvent en résulter.</p> <p>Garder les mains et le corps éloignés du renvoi de la pompe.</p>	
<b>ATTENTION</b> 	

<b>ATTENTION</b> 	
<p>Fuel and its vapors are extremely flammable and explosive.</p> <p>Fire or explosion can cause severe burns or death.</p>	 
<p><b>Remplissage ou vidange de l'essence</b></p> <ul style="list-style-type: none"> <li>▪ Arrêtez la pompe à eau et laissez la refroidir pendant un minimum de 2 minutes avant d'enlever le bouchon d'essence. Desserrer le bouchon lentement pour relâcher la pression à l'intérieur du réservoir.</li> <li>▪ Remplissez ou vidangez le réservoir d'essence à l'extérieur.</li> <li>▪ Ne remplissez pas trop le réservoir. Allouez de l'espace en cas d'expansion de l'essence. Si l'essence se renverse, attendez jusqu'à ce qu'elle s'évapore avant de redémarrer le moteur.</li> <li>▪ Gardez l'essence loin des étincelles, des flammes, d'une flamme d'allumage, de la chaleur, et autres sources inflammables.</li> <li>▪ NE PAS fumer ou allumer une cigarette.</li> </ul> <p><b>Démarrage de l'équipement</b></p> <ul style="list-style-type: none"> <li>▪ S'assurer que la bougie d'allumage, le silencieux, bouchon de carburant et le filtre à air sont en place.</li> <li>▪ Ne démarrer pas le moteur si la bougie d'allumage n'est pas présente.</li> </ul> <p><b>Durant l'utilisation de l'équipement</b></p> <ul style="list-style-type: none"> <li>▪ Ne pomperez pas de liquide inflammable tel que l'essence ou le mazout.</li> <li>▪ Cette pompe à eau ne doit pas être utilisée sur des équipements mobile ou nautique.</li> <li>▪ NE PAS incliner le moteur ou la machine en angle ce qui pourrait faire renverser l'essence.</li> <li>▪ Arrêter la pompe correctement. La charge du boyau peut faire basculer la machine.</li> </ul> <p><b>Transport ou réparation de l'équipement</b></p> <ul style="list-style-type: none"> <li>▪ Le réservoir devrait être vide ou la valve de carburant arrêté lorsque vous transporter/réparer la machine.</li> <li>▪ Débranchez le fil de la bougie d'allumage.</li> </ul> <p><b>Entreposage d'essence ou d'équipement contenant du carburant dans le réservoir</b></p> <ul style="list-style-type: none"> <li>▪ Entreposez loin des fournaises, poêles, chauffe eau, sècheuse à linge, ou autres appareils contenant une flamme d'allumage ou autre source inflammable car elles pourraient enflammer les vapeurs d'essence.</li> </ul>	

<p><b>Lors d'ajustement ou de réparation de votre pompe à eau</b></p> <ul style="list-style-type: none"> <li>• Débranchez le cordon de la bougie d'allumage et placez le pour qu'il ne puisse pas entrer en contact avec la bougie d'allumage.</li> <li>• Utilisez un testeur de bougie approuvé</li> <li>• Ne pas tester le moteur si la bougie a été enlevée</li> </ul>	
<p>Des étincelles involontaires peuvent entraîner un feu ou une décharge électrique.</p>	
<p><b>ATTENTION</b> </p>	

<ul style="list-style-type: none"> <li>• Utilisez la pompe à eau sur une surface ferme.</li> <li>• La zone d'utilisation devrait posséder des inclinaisons adéquates et un drainage pour réduire la possibilité de chute due aux surfaces glissantes.</li> </ul>	
<p>L'emploi d'une pompe à eau peut créer des flaques et des surfaces glissantes.</p>	
<p><b>ATTENTION</b> </p>	

<ul style="list-style-type: none"> <li>• Utilisez la pompe à l'eau à l'extérieur seulement.</li> <li>• Ne laissez pas les gaz s'introduire dans des espaces restreint par les fenêtres, les portes, les entrées de ventilation ou toute autre entrée.</li> <li>• NE PAS démarrer ou laisser le moteur en marche à l'intérieure ou dans un endroit clos, même si les fenêtres et les portes sont ouvertes.</li> </ul>	
<p>Un moteur en marche produit du monoxyde de carbone, un gaz poison qui est inodore et incolore.</p> <p>L'inhalation du monoxyde de carbone peut entraîner des maux de tête, de la fatigue, de l'étourdissement, des vomissements, de la confusion, une crise, la nausée, une perte de conscience ou la mort.</p>	
<p><b>ATTENTION</b> </p>	

**RÈGLES DE SÉCURITÉS**





**Symboles de danger et leurs significations**

**AVIS** indique une situation qui pourrait résulter des bris matériels. Veuillez suivre les messages de sécurité afin d'éviter ou de réduire les dangers potentielles de blessure ou de mort.

**AVERTISSEMENT** indique un risque qui pourrait entraîner des blessures mineures à moyennes s'il n'est pas évité.

**ATTENTION** indique un risque pouvant entraîner de grave blessure voir la mort s'il n'est pas évité.

**DANGER** indique un risque entraînant de grave blessure voir la mort s'il n'est pas évité.

Le symbole d'alerte de sécurité (▲) est utilisé avec un mot d'alerte (Danger, Avertissement, Attention), une illustration et/ou un message de sécurité pour vous avertir de danger.

Voici le symbole d'alerte de sécurité. Il est utilisé pour vous prévenir de risques potentiels de blessure corporelle. Observer toutes les consignes de sécurité suivant ce symbole afin d'éviter des blessures éventuels ou la mort.



Règles de sécurité

Préserver ces instructions

RÈGLES DE SÉCURITÉS

Cheval-vapeur:

**Moteur**

Numéro de série:

Numéro de model:

**Numéros d'identifications du produit**

Numéro de téléphone du distributeur:

Nom du distributeur:

Date d'achat:

Vous devrez trouver le numéro de model et le numéro de série pour la machine et l'inscrire à l'endroit fourni ici-bas.

d'identifications.

services, toujours fournir le numéro de model du produit et les numéros consommateurs pour informations ou

Si vous devez contacter un distributeur autorisé ou la ligne de service aux

**Enregistrement du numéro d'identification**

**Enregistrement du numéro d'identification**

IDENTIFICATION DU PRODUIT



**Mode d'emploi du manuel d'utilisation**

Le manuel d'utilisation est une partie importante de votre pompe à eau et devrait être lu consciencieusement avant l'utilisation initiale. User de cet outil de référence aussi souvent que nécessaire pour s'assurer d'une sécurité adéquate et d'une prise en compte de toutes vos préoccupations. La lecture en profondeur du manuel d'utilisation vous aidera à éviter toute blessure corporelle ou bris matériel. L'information dans ce manuel vous offrira les outils les plus sécuritaires et effectif afin de nettoyer votre machine. En connaissant la meilleure façon d'utiliser cette machine vous serez également mieux disposés à monter aux autres comment utiliser cet appareil.

Ce manuel contient des informations concernant la série complète de pompe à eau et vous guideras en commençant par la sécurité jusqu'au fonctionnement de votre machine. Vous pouvez vous référer au manuel en toute circonstance pour vous aider à déterminer certaine fonction d'utilisation spécifique, ranger le avec la machine en tout temps.

**Attention: Lisez le manuel d'instruction en entier avant l'utilisation initial de votre pompe à eau.**

Introduction .....	4
Identification des Produits .....	5
Règle de Sécurité .....	6
Avertissement et dangers .....	7
Composants de la pompe à eau .....	11
Assemblage des tuyaux .....	12
Fonctionnement et configuration de la pompe.....	13
Amorçage de la pompe .....	15
Mise en marche du moteur et de la pompe .....	16
Arrêt du moteur et nettoyage de la pompe .....	18
Garantie .....	19
Notes de maintenance .....	23

85.609.698

**EAU, DÉCHETS, POMPE DE  
TRANSFERT CHIMIQUE  
GUIDE DE L'UTILISATEUR**

